







































































No.	Rozměr	Počet	Ilustrace		Použití
2	42x50x5000	26		<input type="checkbox"/>	Podkladové latě
3	66x65x5160	1		<input type="checkbox"/>	A
4	66x65x5160	1		<input type="checkbox"/>	B
5	66x65x5160	2		<input type="checkbox"/>	C, I
6	66x65x5160	1		<input type="checkbox"/>	E
7	66x130x5160	17		<input type="checkbox"/>	A
8	66x130x1757	32		<input type="checkbox"/>	B, E
9	66x130x1749	15		<input type="checkbox"/>	B
10	66x130x226	15		<input type="checkbox"/>	B
11	66x130x5160	2		<input type="checkbox"/>	B
11a	66x130x2508	8		<input type="checkbox"/>	G, H
12	66x130x260	29		<input type="checkbox"/>	E, I, G, H
13	66x130x1765	36		<input type="checkbox"/>	C, I
14	66x130x5160	2		<input type="checkbox"/>	C
15	66x130x100	12		<input type="checkbox"/>	I
16	66x65x1765	2		<input type="checkbox"/>	I
17	66x130x3702	20		<input type="checkbox"/>	D
18	66x130x2312	1		<input type="checkbox"/>	F
19	66x130x801	28		<input type="checkbox"/>	F
20	66x130x2312	1		<input type="checkbox"/>	F
21	66x130x2312	3		<input type="checkbox"/>	F
22	66x130x2312	1		<input type="checkbox"/>	F
23	66x130x1920	8		<input type="checkbox"/>	G, H
24	66x130x4594	8		<input type="checkbox"/>	G, H
25	66x130x3588	8		<input type="checkbox"/>	G, H
26	66x130x851	8		<input type="checkbox"/>	H
27	66x130x1391	8		<input type="checkbox"/>	H
28	66x130x1156	16		<input type="checkbox"/>	G, H
29	66x130x5674	10		<input type="checkbox"/>	G, H
30	66x130x2016	5		<input type="checkbox"/>	G
31	66x130x3632	3		<input type="checkbox"/>	G
32	66x130x1006	5		<input type="checkbox"/>	G
33	66x130x616	10		<input type="checkbox"/>	G, H
34	66x130x5774	3		<input type="checkbox"/>	G, H, D
35	66x130x5774	1		<input type="checkbox"/>	D
36	66x130x4428	3		<input type="checkbox"/>	G, H, D
37	66x130x4428	1		<input type="checkbox"/>	D



38	66x130x996	2			G, H
39	66x130x1376	2			G, H
40	66x130x1756	2			G, H
41	66x130x4028	2			G, H
42	66x520x5160	4			Štít
43	60x130x5988	4			Krokev
44	60x130x4642	4			Krokev
45		59,74 m <sup>2</sup>			Střešní prkna
46	20x105x2950	4			Větrolam
47	20x105x2975	4			Větrolam
48	16x80x2975	4			Větrolam
49	22x105x5102	4			Okapová prkna
50	25x35x5102	4			Okapová prkna
51	18x65x5102	6			Stropní lat'
52		15,86 m <sup>2</sup>			Podlahová prkna
53		3,7 m <sup>2</sup>			Podlahová prkna
54		3,23 m <sup>2</sup>			Podlahová prkna
55		17,34 m <sup>2</sup>			Podlahová prkna
56	22x105x1850 22x105x1926	33 16			Terasa
57	20x35x4868	4			Podlahová latě
58	20x35x2330	2			Podlahová latě
59	20x35x2020	4			Podlahová latě
60	20x35x1465	3			Podlahová latě
61	20x35x1860	2			Podlahová latě
62	20x35x2401	4			Podlahová latě
63	20x35x3410	4			Podlahová latě
64	20x35x3337	1			Podlahová latě
65	60x100x1400	2			Podpůrné prkno
66	22x105x2006	2			Terasa
67	22x105x1850	2			Terasa
68	900	4			Terasa
69	950	2			Terasa
70	300x140	2			Dekoratивní prvek
71	66x1920x1615	1			Dvojitě dveře
72	66x1920x700	3			Dveře
73	66x1010x1380	5			Okno
74	66x630x600	1			Malé okno

Šrouby			Hřebíky		
	3.5x5	Okna a dveře		2.5x6	Prkna
	3.5x3	Střeška a dekorativní části			

## **DŮLEŽITÉ (Před tím než začnete pracovat, si důkladně přečtěte následující)!**

-Následující pokyny obsahují ilustrace a číselné popisky (každá část má své indikační číslo a a rozměr viz. strana 2). Mějte na paměti prosím, že ilustrace jsou obecný návod pro montáž aplikovatelný na všechny naše produkty (např: obrázek sestavení střechy, je platný pro všechny naše střechy). Nicméně, konkrétní modely se budou lišit v množství potřebného materialu. Držte se seznamu, budete vědět, kolik dílů je potřeba pro každou fázi sestavy, zatímco ilustrace Vám ukáže, jak je dát bezpečně dohromady.

- Nemějte obavu, pokud Vám po sestavení budou stále přebývat nějaká střešní prkna. Sestavy někdy obsahují extra prkna, tak aby bylo vždy zajištěno, že bude plocha střechy celistvá a dokonale kompaktní.

### **1. Obecné pokyny**

**Čtěte pečlivě, než přistoupíte k vybalení jednotlivých částí.** Ze všeho nejdříve Vám chceme poděkovat za projevenou důvěru a koupi jednoho z našich produktů.

### **2. Bezpečné uložení před sestavováním**

Dbejte na to, aby produkt byl skladován na suchém místě s dobrou cirkulací vzduchu, kde bude chráněn před povětrnostními vlivy (balení není voděodolné), doporučeno není ani místo s přímým slunečním svitem. Aby se zabránilo poškození, je doporučeno pokládat balení i jednotlivé části do horizontální polohy. Doporučujeme výrobek sestavit co nejdříve po doručení, na případné reklamace bude brán ohled pouze do 10 dní ode dne doručení.

### **3. Bezpečnost**

Pracujte v rukavicích, minimalizujete tím možnost zranění dřevěnými třískami. Ujistěte se, že na sestavených dílech nevyčnívají hřebíky, šrouby nebo spony. Vždy pečlivě dodržujte pokyny a dodržujte pořadí jednotlivých kroků.

### **4. Montáž**

Během instalace neustále kontrolujte, že je vše souběžné a v rovině. U všech částí, které budou spojovány pomocí šroubů doporučujeme předvrtat otvory, aby se zabránilo rozštěpení dřeva při šroubování.

**4.1. Seznamte se s jednotlivými částmi:** Všechny díly jsou očíslovány, takže začněte kontrolou přítomnosti jednotlivých dílů odpovídající seznamu v tomto manual a třídit je do samostatných souborů. Budete potřebovat gumové kladivo, elektrický šroubovák a kotevní šrouby.

**4.2. Základová deska:** Před zahájením instalace se ujistěte, že je povrch základové desky plochý a dokonale v rovině. Ujistěte se, že součástí základové desky je vše co jste plánovali (PVC bloky, betonové dlaždice atd.). Pro modely bez podlahy volte plochu se stejnými nebo většími rozměry než jsou vnější rozměry daného modelu.



**4.3. Podkladové latě:** Umístěte podkladové latě pozičně tak, jak vidíte na obrázku dole, s mezerami po 50cm. Pomocí kotevních šroubů je přichyťte k základové desce.

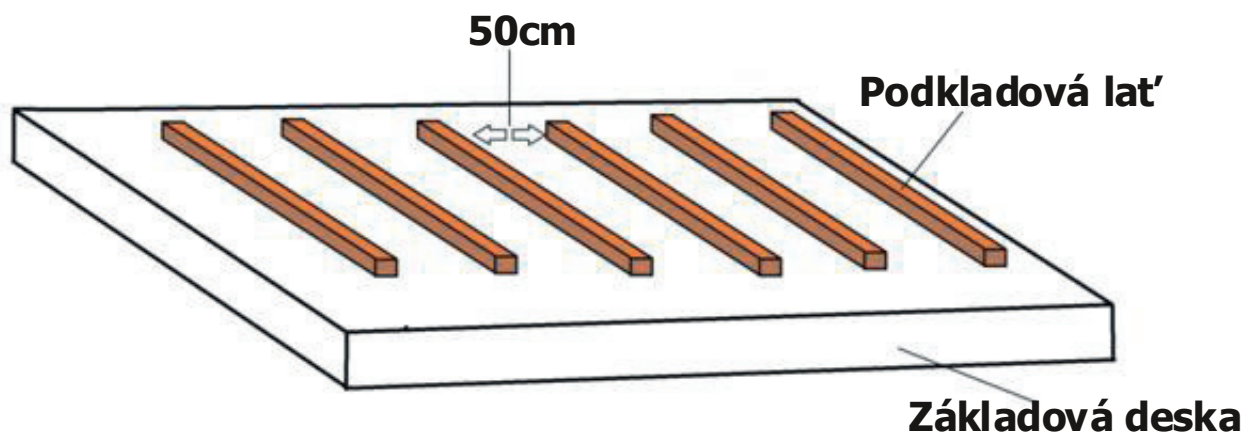

**4.4. Montáž stěn:** Umístěte desky stěn tak, jak je nakresleno na obrázku níže.

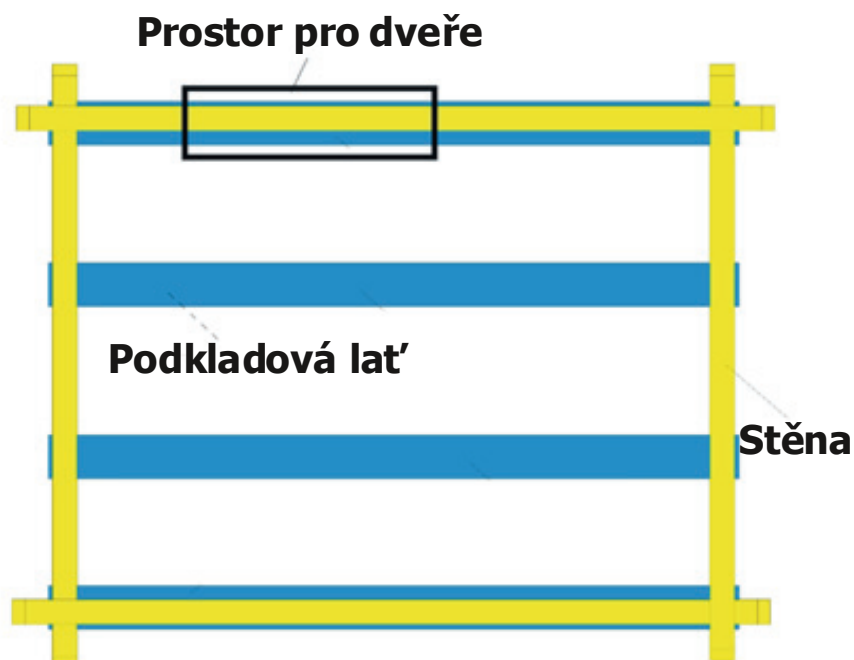

Stěny musí být položeny tak, aby do sebe zámky na koncích zapadali. Nyní přišroubujte první řadu stěn k nosným latím. Veškeré následující řady by do sebe měli zapadat nejen na koncích ale i po celé své délce. Zašroubujte každou následující řadu stěny do té předchozí, zpevníte tak celkovou konstrukci.





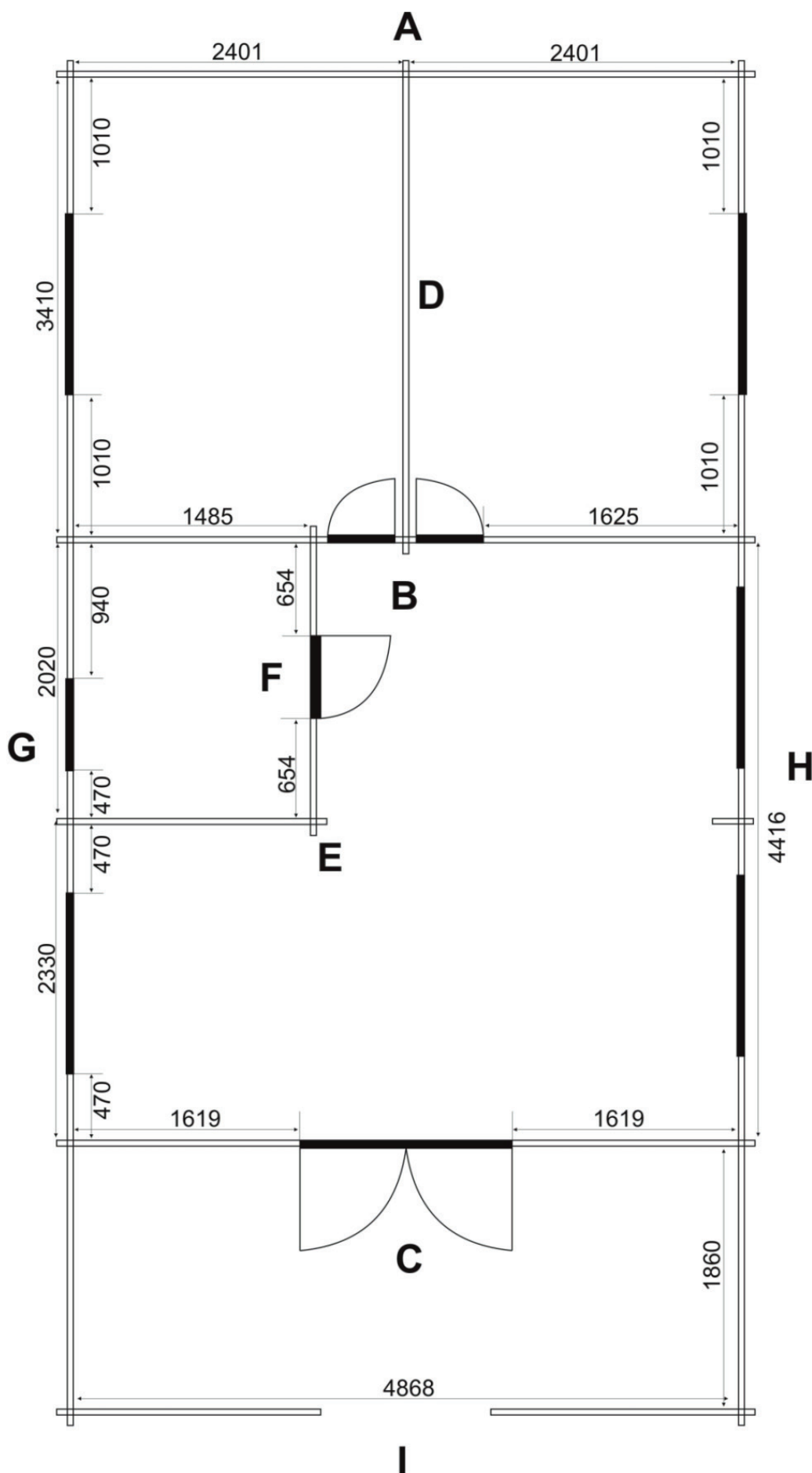

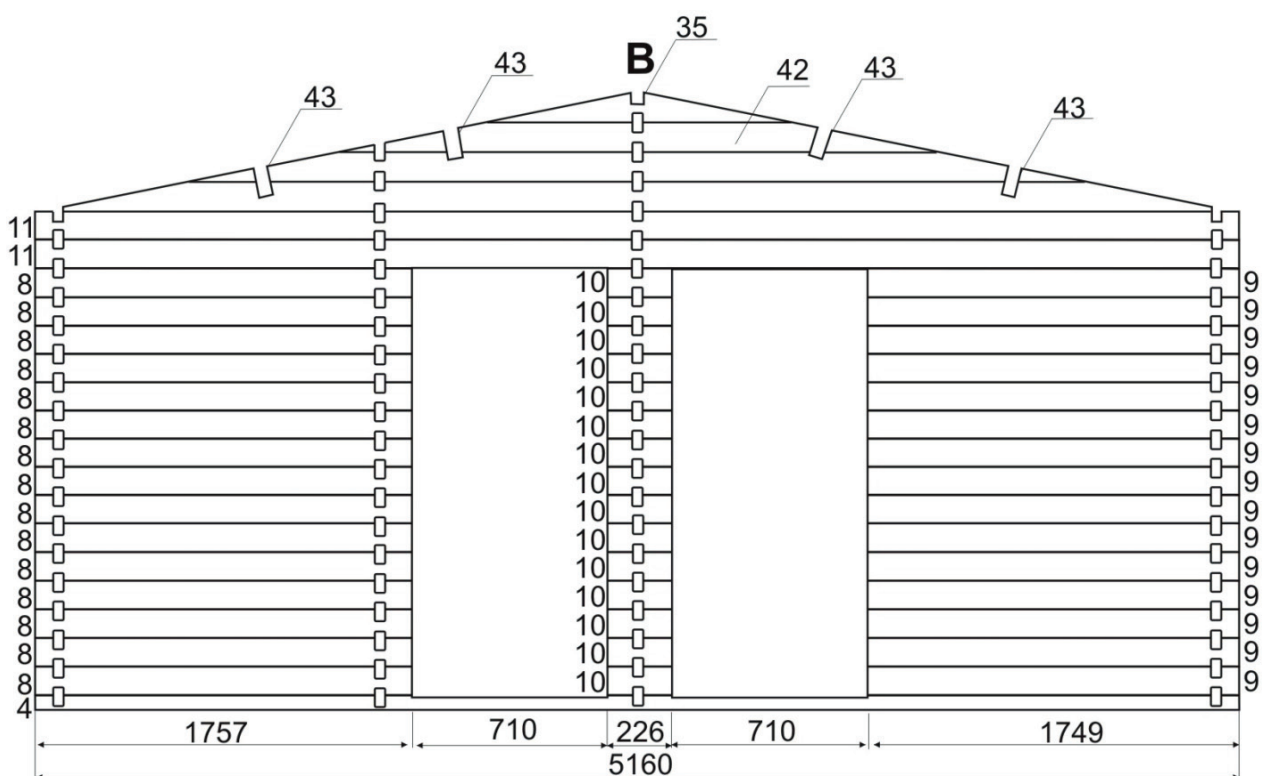
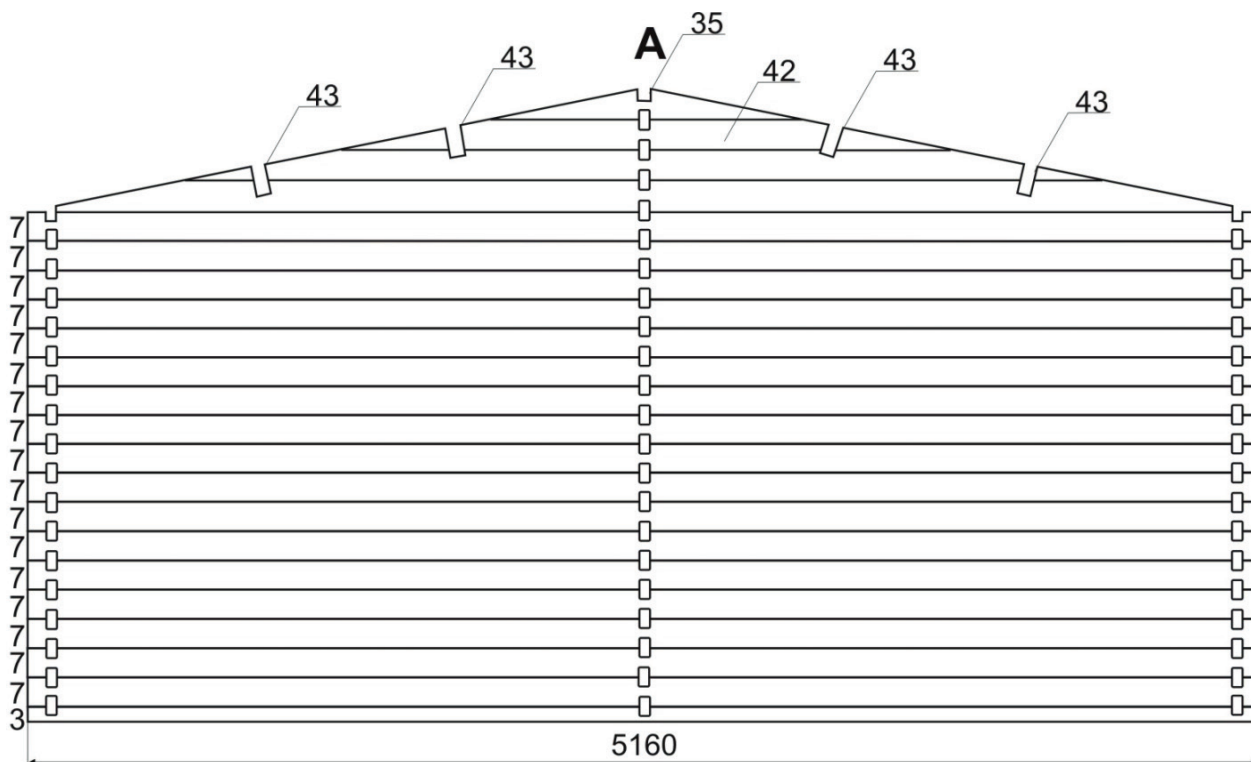





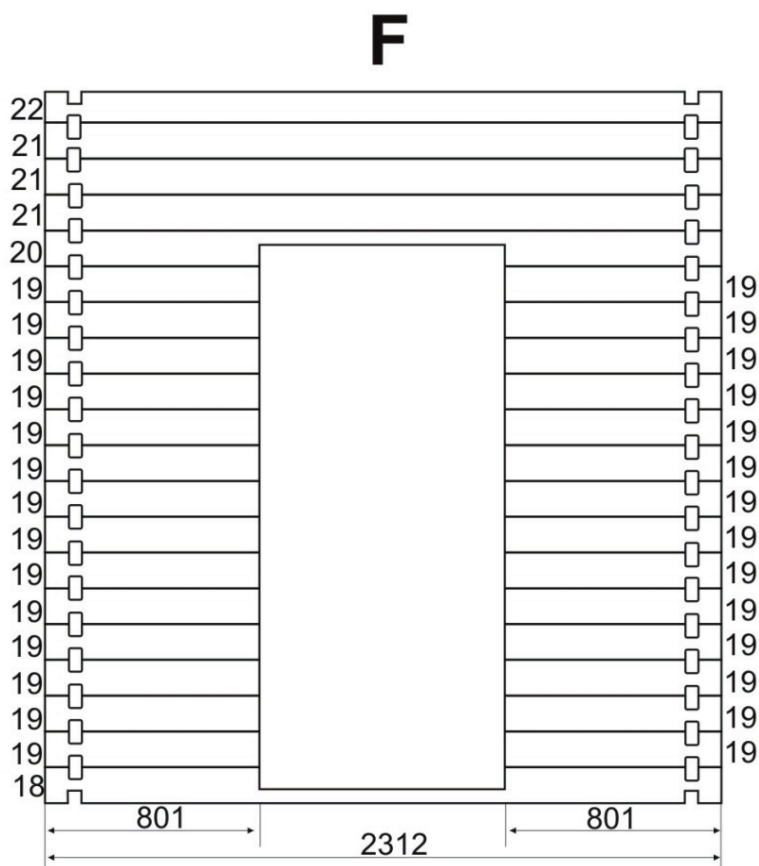
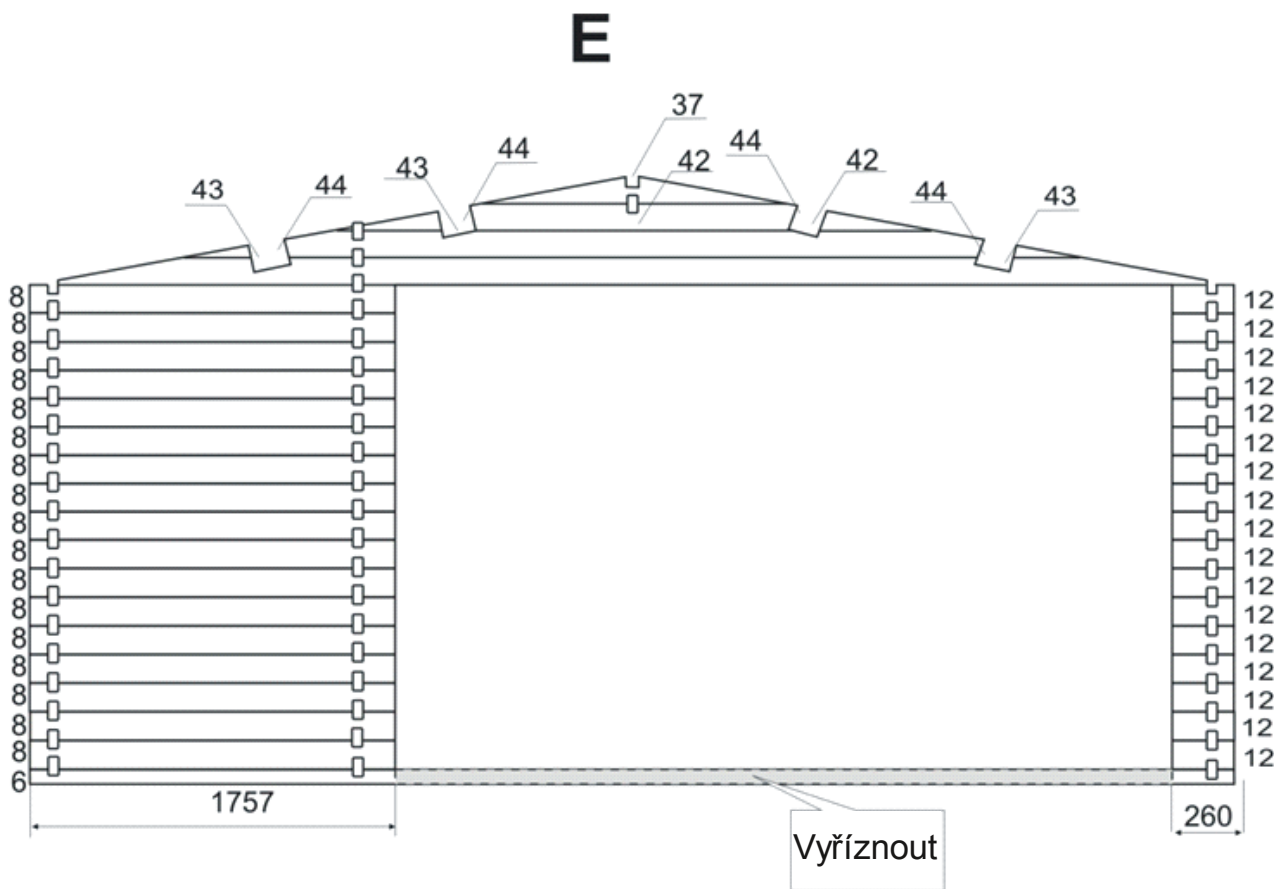

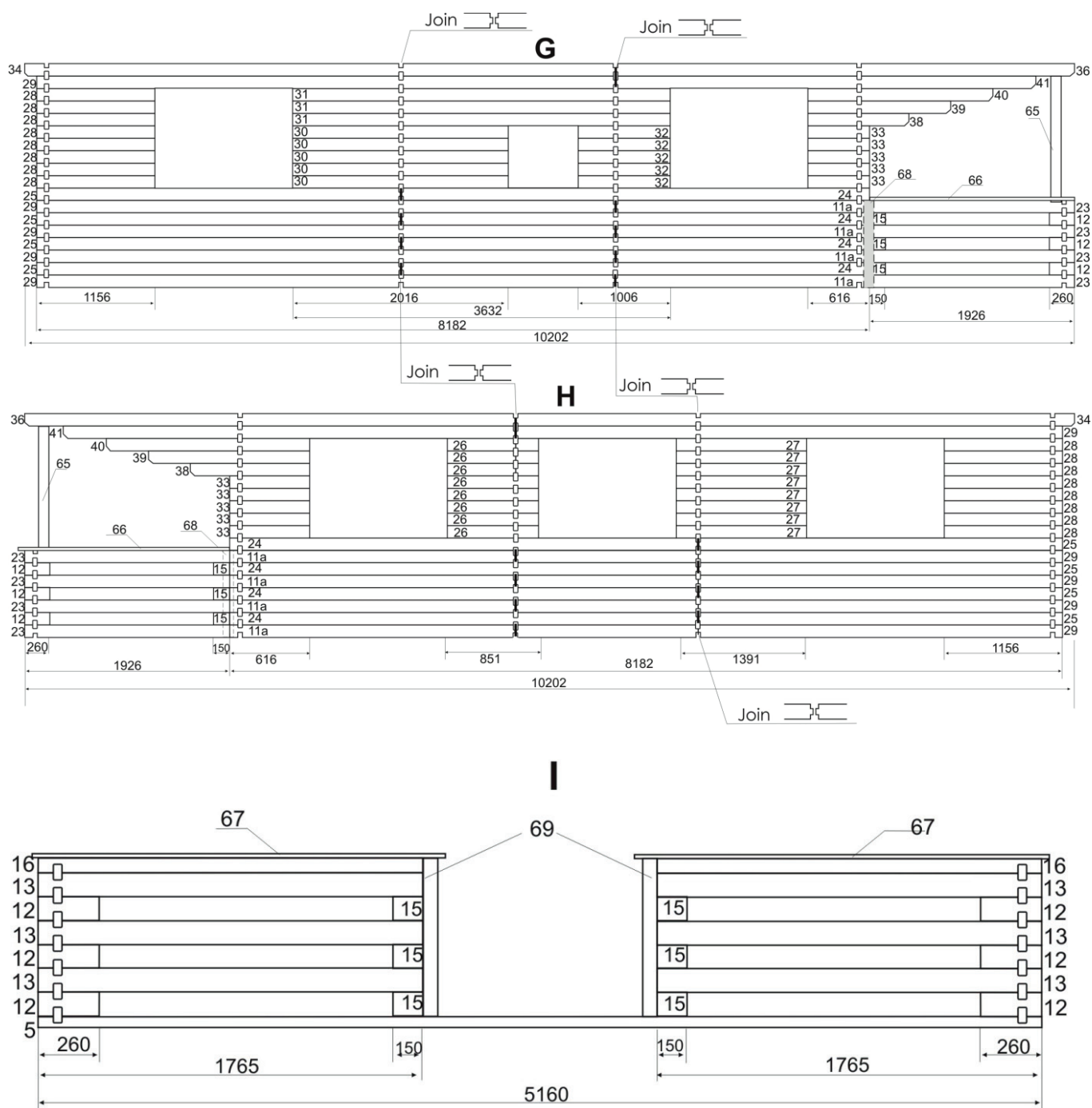

**4.5. Štít:** Po dokončení montáže stěn přejděte k instalaci štítu. Měl by být instalován jako celek.

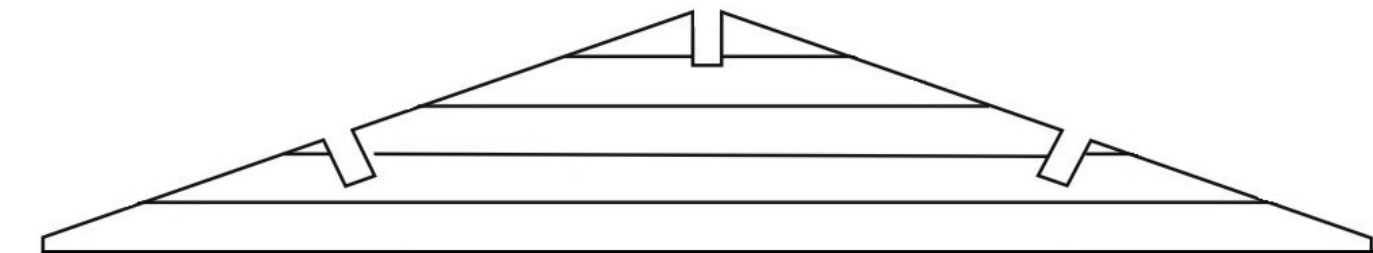



**4.6. Krokve:** Krokve se musí instalovat do horizontální polohy vložením do předem připraveného montážního prostoru. Krokve mají společný montážní proctor na středovém "štítu". Typy montáží krokví jsou zobrazeny na ilustracích níže.

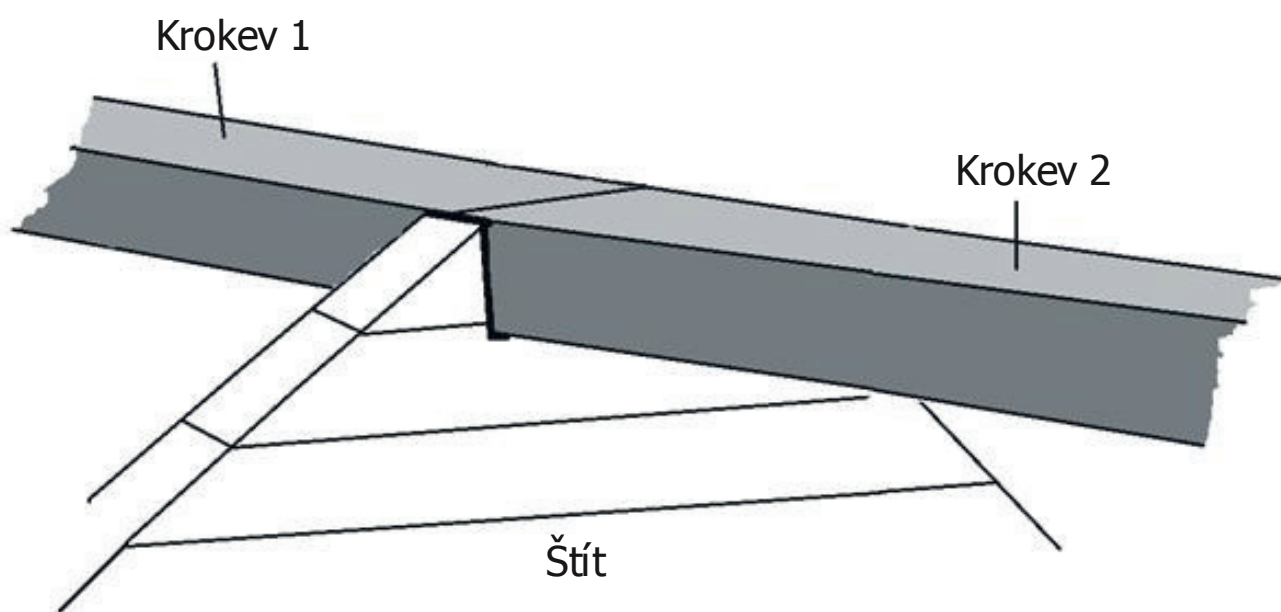
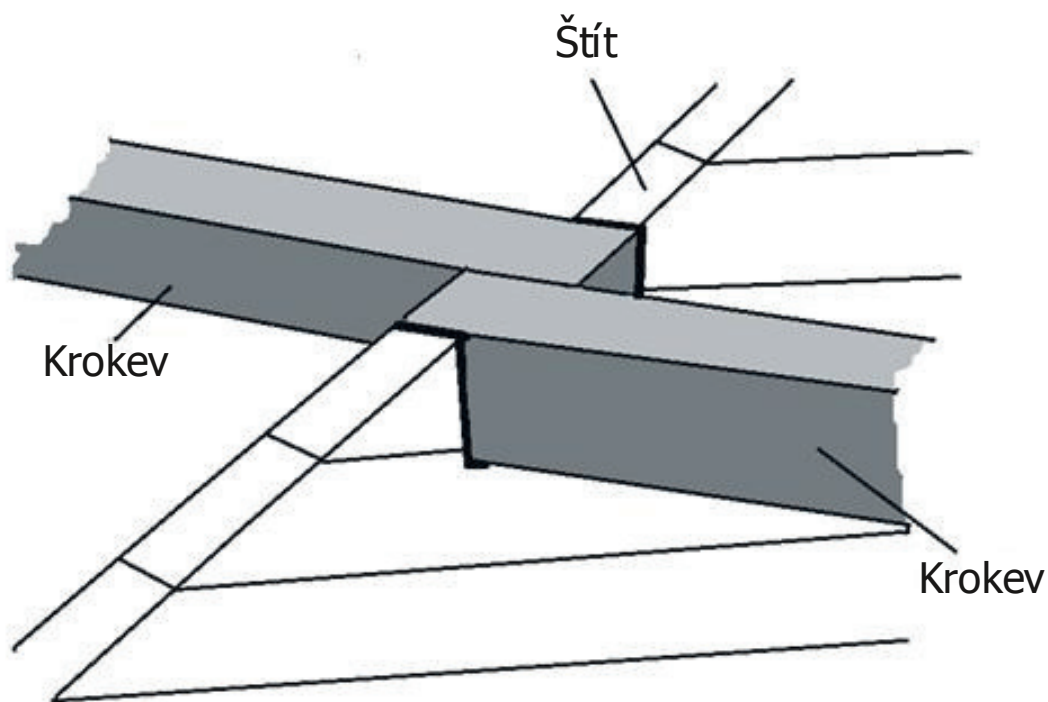

**4.7. Střešní prkna:** Dalším krokem je přišroubování střešních prken svise do krokví. Ujistěte se, že jsou konce střešních prken dokonale vzájemně rovnoběžné. Poté přimontujte pomocnou lať tak, jak je to znázorněno níže. V dalším kroku přišroubujte okapové prkno.

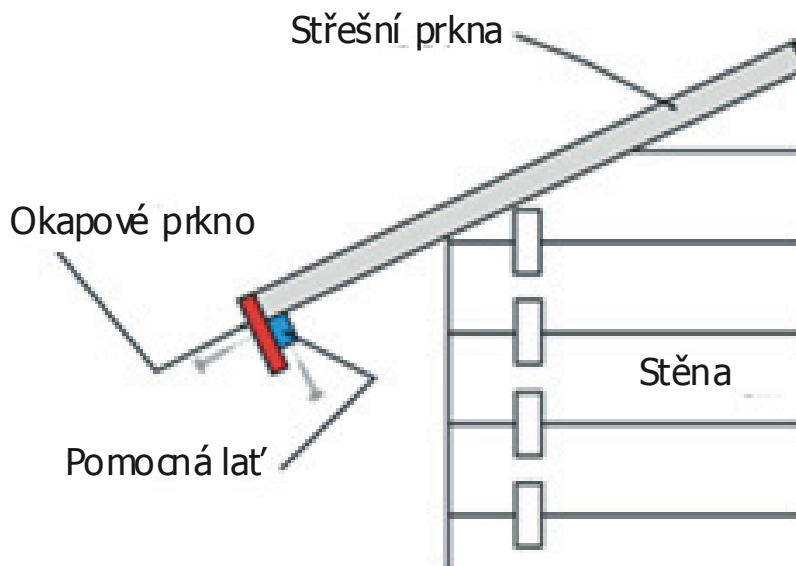

**4.8. Větrolamy:** Před instalací větrolamů musí být na střeše již položena šidelová krytina! Nejprve připevněte větrolam jeden na druhý, poté k nim v úhlu 90° připevněte pomocnou lať větrolamu (dobře patrné na instruktážním videu). Jako celek pak přišroubujte k štítu.

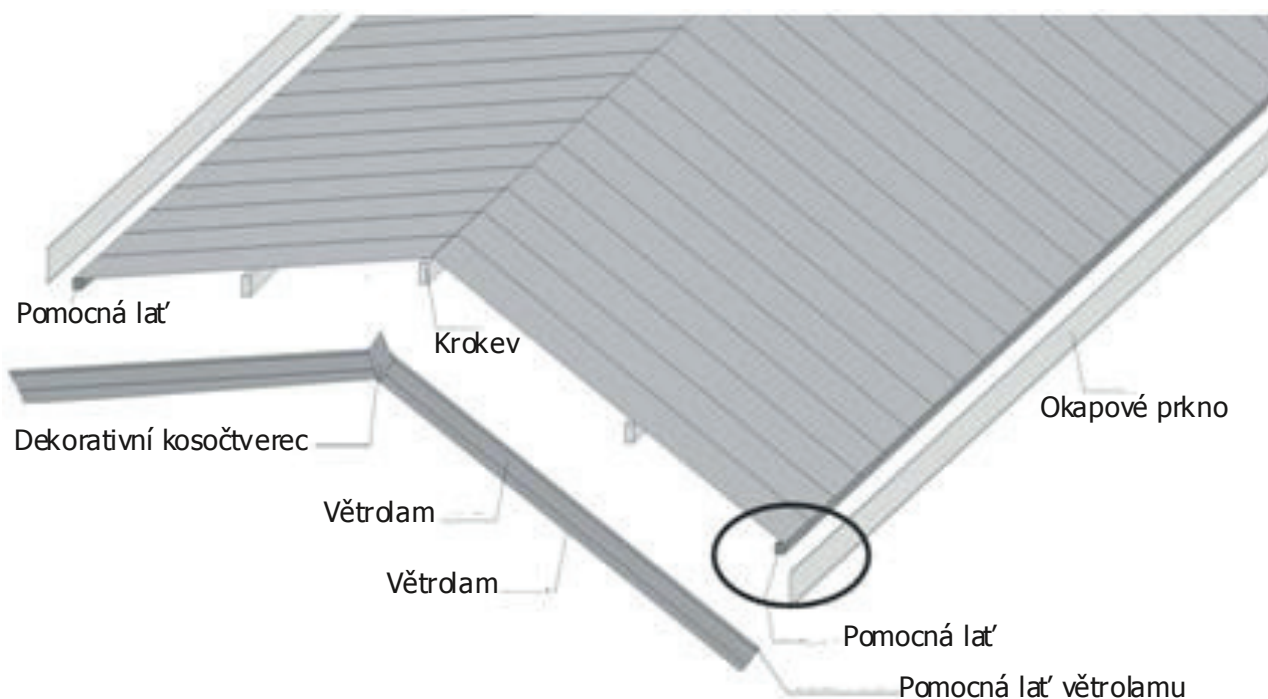

**4.9. Dvojité dveře:** Rám dveří sešroubujte viz následující ilustrace:

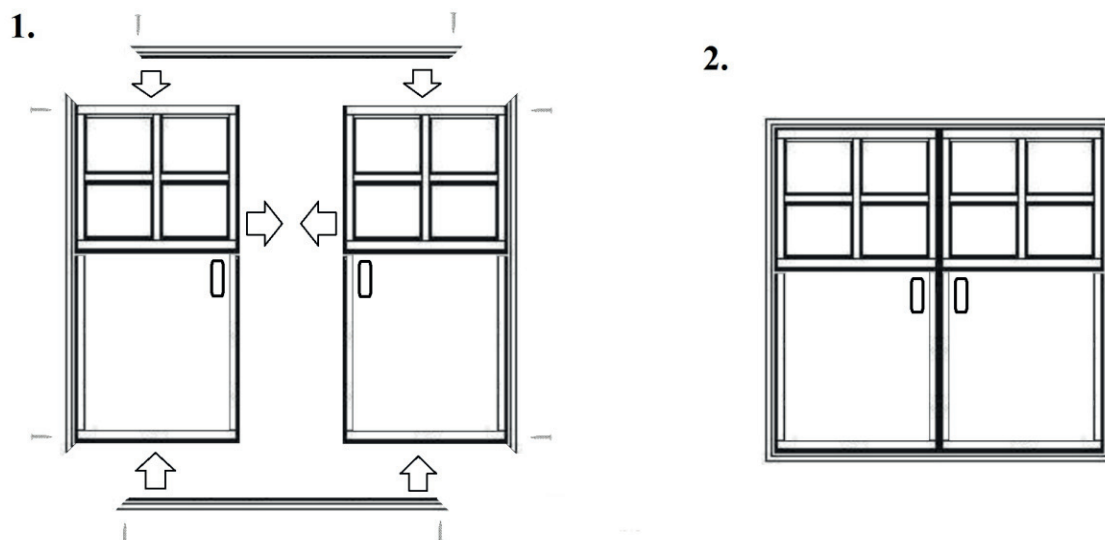

Přišroubujte lišty k rámu dveří.

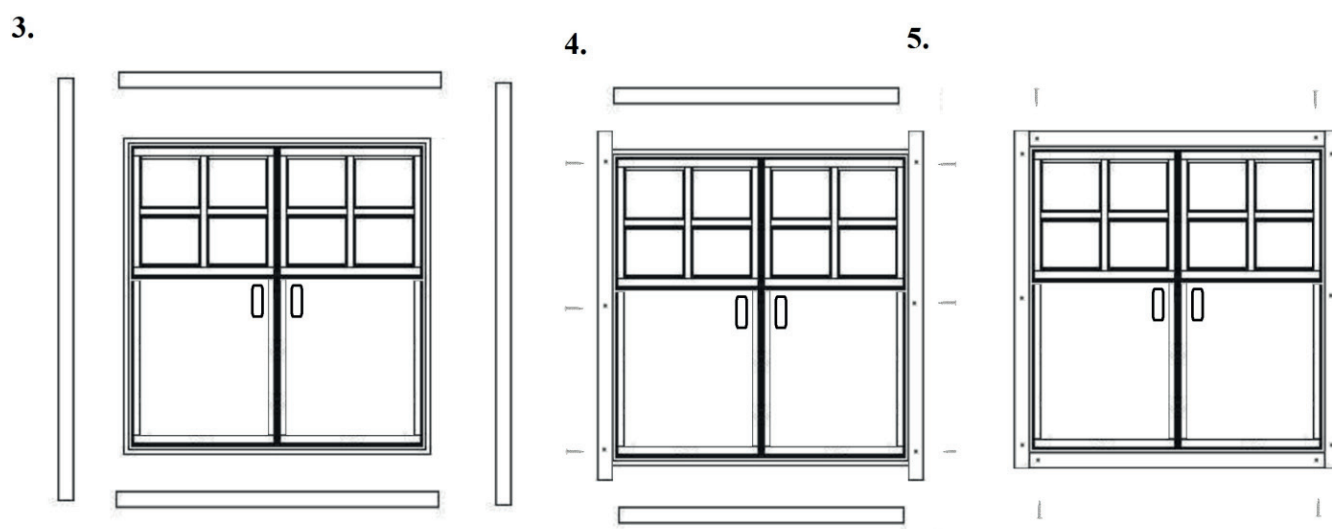

Vložte rám dveří do volného prostoru z vnější strany konstrukce a poté připevněte zbytek lišt z vnitřní strany budovy.



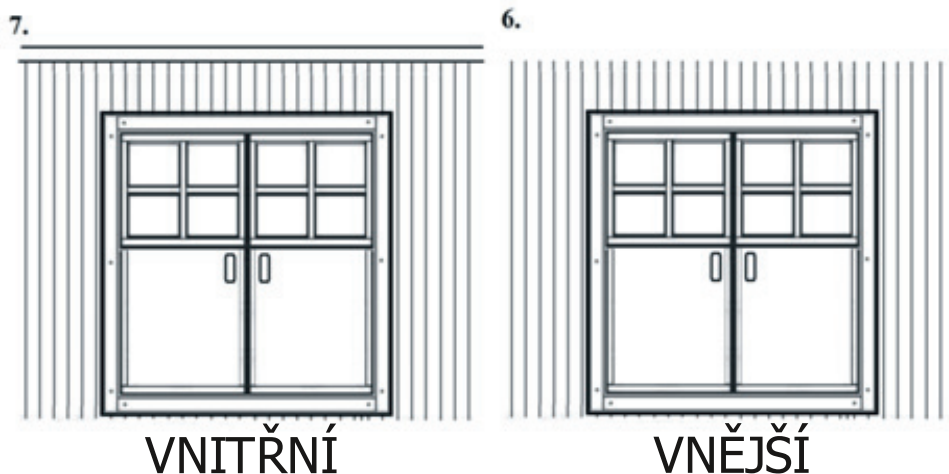

### Upozornění:

- Mějte na paměti, že podpůrné lišty musí být přišroubovány k zárubni, NE ke stěně!

- Nebojte se prostoru mezi stěnou a horní částí rámu okna. Přirozeným procesem by se měl prostor zacelit do jednoho měsíce. Nesnažte se proctor vyplnit při výstavbě.

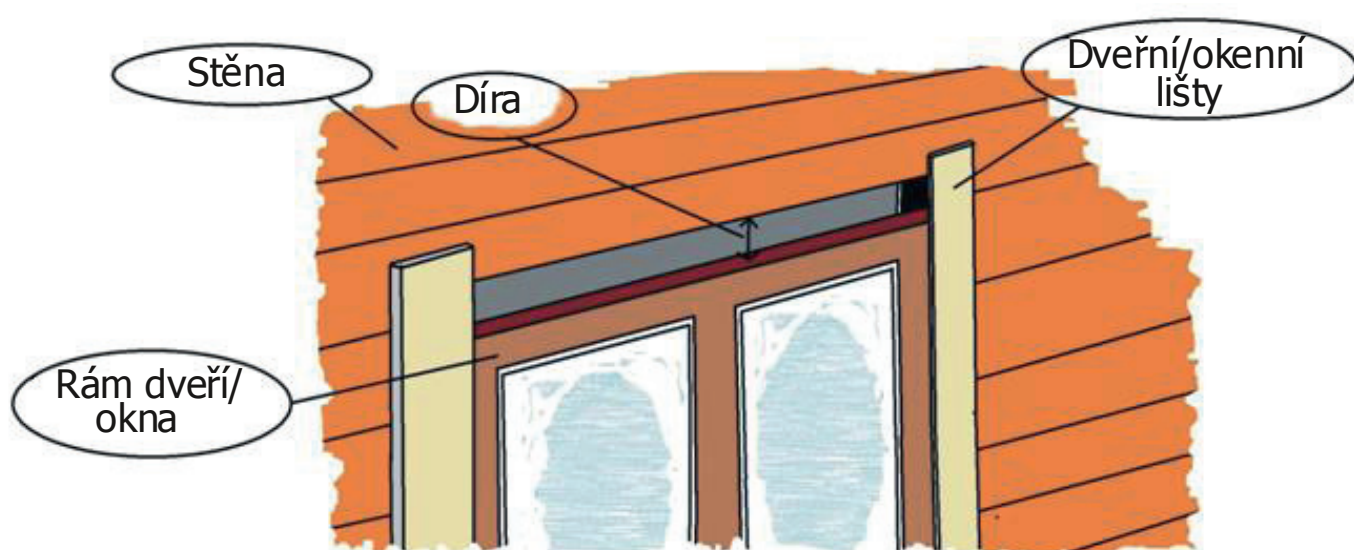

**4.10. Dveře:** Rám dveří bude sešroubován viz následující ilustrace:

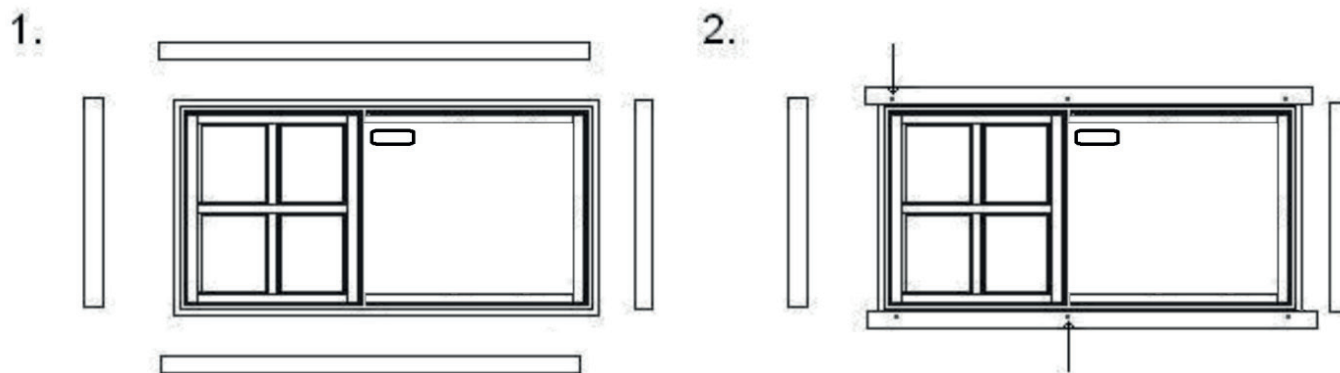

Přišroubujte lišty k rámu dveří viz. obrázek 1, 2, 3. Celý komplet pak nejprve přišroubujte z venkovní strany viz obrázek 4, poté přišroubujte z vnitřní strany viz. obrázek 5. a přišroubujte

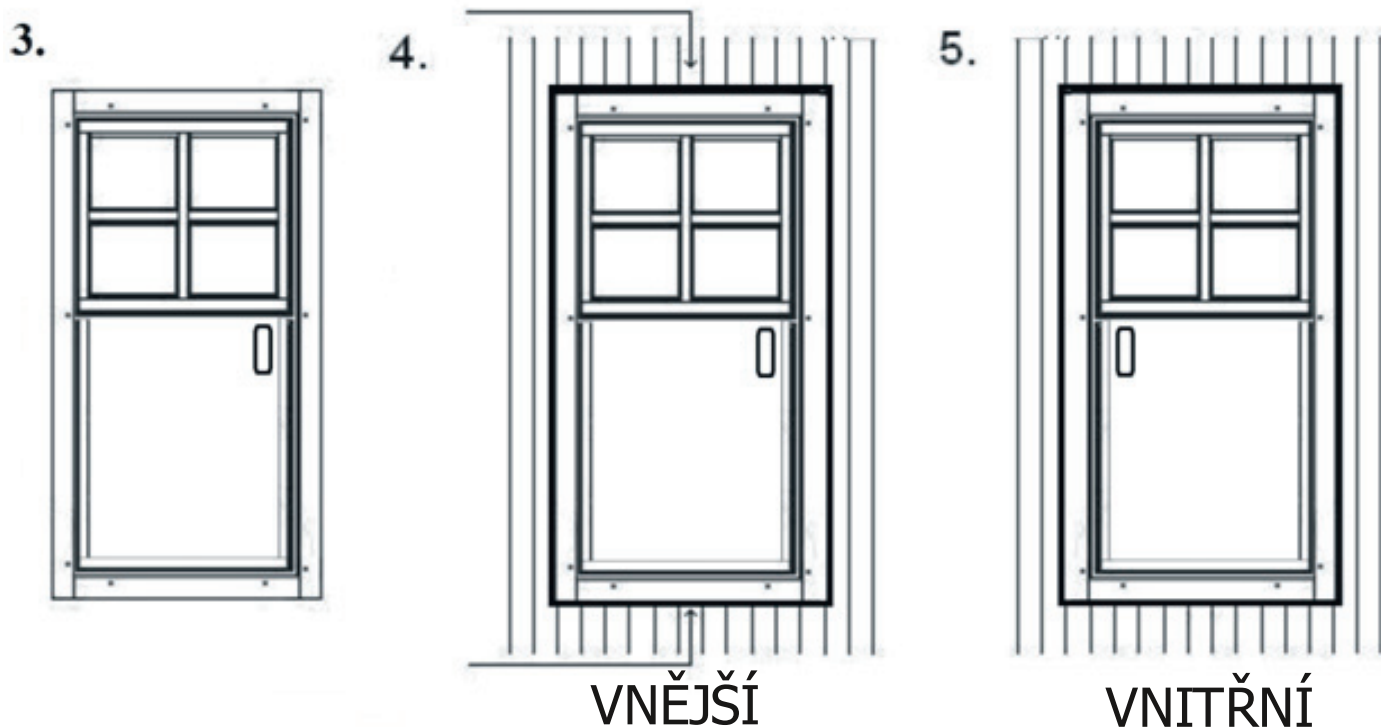

**4.11. Okna:** Okna se instalují stejným způsobem jako dveře:

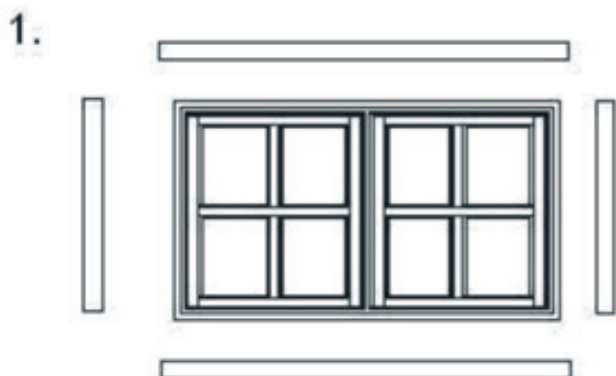

Položte si okenní rám a čtyři lišty na stabilní plochu.

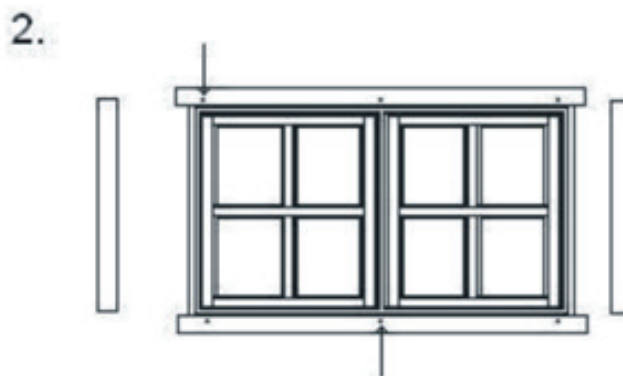

Vyvrtejte nejprve otvory do postranních lišt a poté je přišroubujte k rámu okna.

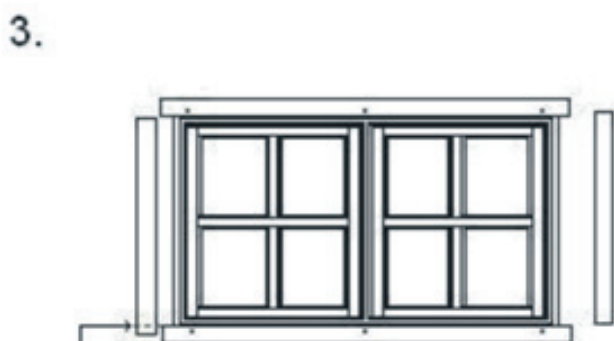

Nebojte se zkrátit si lišty pokud je to nezbytné.

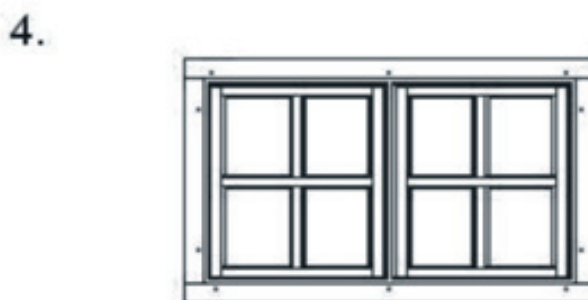

Všechny čtyři lišty jsou přišroubovány.



Vložte sestavu okna do vymezeného prostoru

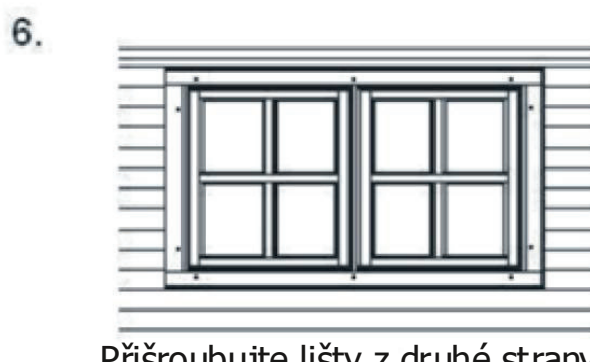

Přišroubujte lišty z druhé strany



**4.12. Podlaha:** Podlahová prkna se šroubují do podkladových latí jak je znázorněno na ilustraci níže (dbejte na estetickou stránku Vašeho provedení). Po dokončení celé plochy podlahy naistalujte do rohu (podlaha/stěna) dekorativní lišty.

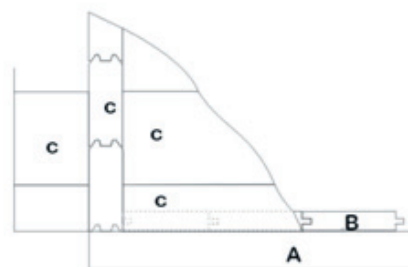
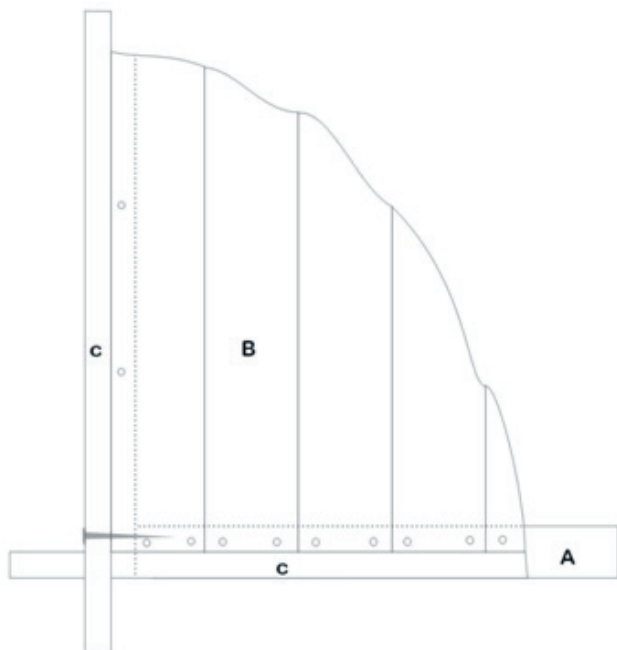

- A, - Podkladová lat'
- B, - Podlahová prkna
- C, - Stěna

**4.13. Pokládání střešních šindelů:** Pokládejte šindele tak, jak je znázorněno na obrázku. Doporučujeme pokládat šindele až po nanesení ošetřujícího nátěru.

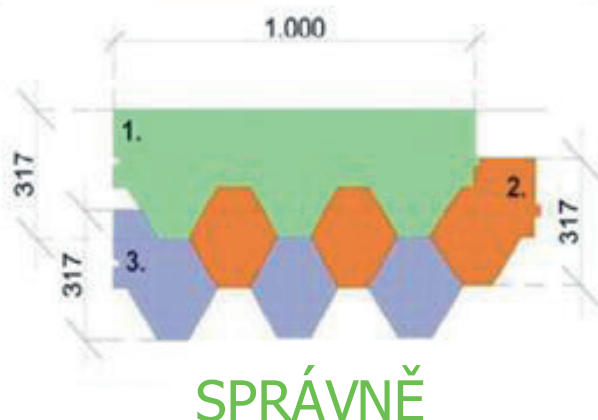
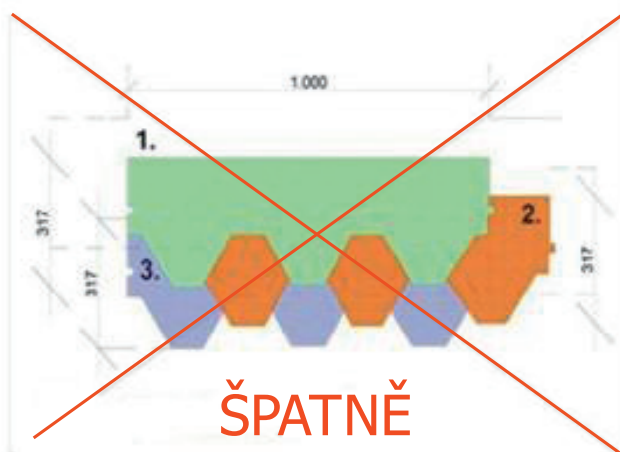

**Ošetření dřeva.** Je velmi důležité ošetřit dřevěný povrch celé sestavy kvalitním konzervačním přípravkem a to nejlépe ihned, nebo co nejdříve po dokončení montáže. Doporučuje se aplikovat na poprvé nejméně 2 vrstvy z vnější strany a jednu z vnitřní strany. Pokud možno z vnější strany aplikujte nátěr každý rok nebo se poraďte se specialistou na nátěry a konzervaci dřeva.

**Poprodejní servis.** Každou chybějící část nebo jakýkoliv poškozený díl musíte nahlásit ihned, jak na závadu přijdete. Na reklamace týkající se chybějících či poškozených částí bude brán ohled pouze do 10 dní od dodání produktu.