

REKERS

Garáže
pro každého!



Betonové garáže

Dodáváme a montujeme vysoce kvalitní garáže pro náročné a pro ty, kteří chtějí ušetřit!

REKERS

Jsme výhradním zástupcem tradičního německého výrobce Rekers GmbH (www.rekers.cz) pro ČR s nejširší nabídkou garáží a přístřešků. Díky spojení obchodní a stavební části poskytujeme zákazníkům skutečně komplexní služby na klíč a to po celé ČR. Stavební část společnosti zajišťuje kompletní stavební práce na RD a to od stavby RD na klíč až po přípravné a dokončovací stavební práce. Od roku 2012 máme své zastoupení také na Slovensku.

Poskytujeme klientovi plný servis, od konzultace vhodného provedení, přes projektové činnosti, podpora v oblasti vyřízení potřebných povolení až po realizaci a dodání pro Vás toho nejlepšího řešení.

Pečlivě si vybíráme své dodavatele, abychom mohly svým zákazníkům nabídnout nejlepší poměr kvality a ceny. K jistotě kvalitních zejména německých renomovaných výrobců nabídku kompletních stavebních prací www.hotovedomy.cz, profesionální montážní práce včetně záručního a pozáručního servisu, neboť našim hlavním cílem je spokojený zákazník.

Nabízíme Vám jedinečnou možnost porovnání všech druhů garáží a přístřešků v největším ukázkovém centru v ČR, kde Vám rádi pomůžeme vybrat to nevhodnější řešení. Nechte se inspirovat a navštivte naše ukázkové centrum nedaleko Prahy.



Adresa ukázkového centra:

ulice U Mototechny,
Tehovec (Praha východ)
přímo u hlavní silnice I/2 Praha –
Kutná Hora dostupnost z Prahy (10
minut), stejně tak i z dálnice D1 (exit 12)

Více na www.hotove-garaze.cz

O nás	2
Špičkové parametry betonových garáží	4
Šest dobrých důvodů prefabrikované garáže REKERS	6
Doprava, montáž a technické údaje	34
Ukázky plánování a přípravy	38
Naši partneři	40



Prestige

Garáž typové řady Prestige nabízí velký výběr atraktivních modelů. Garáže Prestige nabízejí různé velikosti vč. nadstandardních doplňků za výhodné ceny.

Strana 8



Exklusiv

Garáže řady Exklusiv jsou synonymem pro vyšší třídu a vysoký komfort. Střecha garáže Exklusiv má formu elegantního integrovaného přístřešku se třemi halogenovými svítlidly. Garáž Exklusiv může být dodávána i jako dvojgaráž.

Strana 16



Dvojgaráž s jednou bránou

Dokonalé řešení pro jeden nebo dva automobily. Garáž může být ideální i jako prostor na odkládání nářadí a různých předmětů obyvatel rodinného domu. Oblíbenou variantou je dvojgaráž se zabudovanými sekčními vraty. Je to atraktivní řešení pro jedno i dvě auta.

Strana 18



Příslušenství

Dokonalost a detaily jsou to, v čem každý rozpozná rozdíl. Garáže REKERS proto nabízejí příslušenství, které respektuje různé požadavky zákazníků a odpovídá současným technickým normám.

Strana 22





Při porovnání s jinými nabídkami garáží si nešlo nevšimnout zásadních výhod a předností zn. REKERS. Proto byla naší volbou jednoznačně garáž zn. REKERS.

Přednosti betonových garáží REKERS v porovnání s garáží plechovou a zděnou

+ Přírodní suroviny

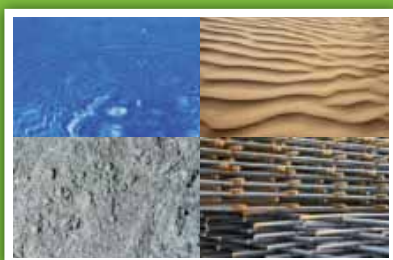

Náš beton se skládá výhradně z přírodních surovin, jako je štěrk, písek, voda a cement.

Tento materiál garáží se vyznačuje stabilitou, dlouhou životností a je skoro nezničitelný.

+ Beton plus ocel



Betonové prefabrikované garáže se vyrábí pouze z jakostního betonu pevnostní třídy C30/37.

Propojením betonu a oceli dosahují naše garáže mimořádně dlouhé životnosti.

+ Velká užitná plocha



Betonové prefabrikované garáže nabízejí díky minimální potřebné tloušce stěn (vysoká pevnost a stabilita) větší užitnou plochu.

Pro Vás: www.hotove-garaze.cz



Hotové betonové garáže jsou rozhodně lepší!

Betonové prefabrikované garáže vynikají atraktivním vzhledem a perfektním přizpůsobením se blízkému okolí a prostředí u zákazníka. Stabilita a bezpečnost – betonové garáže REKERS.

Betonová garáž - větší užitná plocha a mnohostranné využití např. jako dílna, sklad nebo kancelář. Montáž betonové garáže je hotova za 60 minut a do 25 m² není vyžadováno stavební povolení! Navrch ušetříte desítky procent oproti stavbě klasické garáže. **Lépe a jednodušeji to snad už u kvalitních garáží nejde!**

+ Montáž za 60 minut



Na rozdíl od několikátýdenní stavby klasické zděné garáže postavíte naši betonovou garáž ani ne za jednu hodinu!

Přemístění garáže na jedno místo je ve většině případů bezproblémové. Do 25 metrů čtverečních plochy není vyžadováno stavební povolení a tím snižujeme na minimum náklady na různá úřední povolení.

+ Výhodná cena za špičkovou kvalitu



Betonová prefabrikovaná garáž stojí zpravidla o 50% méně oproti ceně zděné garáže dokonce i při zohlednění vlastní práce kterou vynaložíte na stavbu zděné garáže, je stavba betonové garáže vždy cenově výhodnější.

+ Jednáte pouze s jedním partnerem



Více dodavatelů (zedník, klempíř, elektrikář, ...) není zpravidla cenově výhodné a může docházet i ke komplikacím při fakturacích a uplatňování záruk.

Při stavbě betonové garáže komunikujete pouze s jedním dodavatelem pro nákup, dovoz i montáž.

Šest dobrých důvodů pro betonové



**Více jak 100 let
vývoje a zkušeností**



**Víme nejlépe jak se
zpracovává beton pro
průmyslové využití.**

Společnost REKERS se více jak 90 let těší dobrému jménu v mnoha zemích EU. V našich výrobních závodech vyrábíme betonové prefabrikované díly garáží, které splňují nejvyšší nároky. Naši zákazníci profitují z našich zkušeností, profesionality a dlouhodobých úspěchů rodinného podniku REKERS.



**Precizní
německá kvalita**



**Betonové garáže REKERS
vznikají na území Spolkové republiky Německo,
kde je dlouhodobá
tradice řemeslné a
obchodní kvality a
prestíže.**

Německá značka REKERS dbá na vysokou kvalitu a zpracování všech dílů betonových garáží. Jsme výrobcem, který je schopen garantovat kvalitu a nebojíme se poskytovat dlouhodobé záruky na naše výrobky.



**Výjimečné
kvality našeho
přírodního
betonu**



**Společnost REKERS
přidává tam, kde na
betonu ostatní šetří!**

Narozdíl od tenkých 6 centimetrových stěn jiných výrobců garáží se betonové garáže REKERS mohou pyšnit minimální tloušťkou stěn 8 centimetrů. V praxi to znamená, že dáváme o 33 % víc betonu, o 33 % více stability, o 33 % více kvality.



Pokud jde o stabilitu a dlouhodobou životnost, nikdy nešetříme na těchto parametrech a materiálu. Stěny betonových garáží, které by měly být tenčí, než 8 cm jsou pro společnost REKERS nepřijatelným snižováním kvality!

prefabrikované garáže REKERS



Vyšší ochrana díky kvalitní omítce



Vaša prefabrikovaná garáž PROBETON je bezpochyby rozmerové stabilní, pričom si zachováva aj svoju pôvodnú hodnotu.

Je to vďaka špeciálnej povrchovej vrstve REKERSSKIN pozostávajúcej z betónu, spojovacej vrstvy, vrstvy z rúna a omietky a elastickej krycej farby. Omietka a trendové krycie farby sú zárukou atraktívneho vzhľadu a znižujú zároveň negatívne vplyvy životného prostredia na štruktúru betónu - mimoriadne účinné vďaka našej novej a fakultatívnej omietke Lotusan.



Luxusní a designové hodnoty garáží REKERS



Náš vysoce flexibilní garážový systém REKERS je dobrým základem pro širokou modelovou paletu od těch nejjednodušších až po nejnáročnější formy, tvary a vybavení garáží.

Naše modely garáží je možné doplnit mnoha doplňky a příslušenstvím vnitřním a vnějším, což mimo jiné umožní sladění garáže s vaším pozemkem, domem, okolím a osobním vkusem.



Pouze ten, kdo si je opravdu jistý, může poskytovat záruku která v mnohém převyšuje běžně nabízený záruční průměr.

Pětiletá záruka od REKERS se vztahuje na betonový skelet, spoje a těsnění, garážová vrata a jednoznačně převyšuje běžnou dvouletou záruku, kterou garantuje občanský zákoník. Na elektroinstalaci a pohyblivé části garáže nabízíme dvouletou záruku.

REKERS

Dobrá adresa!

Pro Vás: www.hotove-garaze.cz



Stavba naší nové garáže od pracovníků
firmy REKERS trvala necelou hodinu.
Kdybychom to neviděli na vlastní oči,
těžko bychom tomu mohli uvěřit.



Kvalita, komfort a užité hodnoty

Ideální garáž může mít mnoho tváří. Čím rozdílnější jsou požadavky našich zákazníků, tím rozmanitější je náš výrobní program. Nabídka garáží pro jeden automobil zahrnuje bohatou nabídku zajímavých modelů – od základních a standardních provedení až po luxusní a komfortní garáže se špičkovým vybavením, které dnešní technika a elektronika nabízí. I přes různá provedení garáží REKERS se vyznačujeme mnoha konkurenčními výhodami.

REKERS: kvalitně & bezpečně

- + promyšlené prefabrikované dílce a jejich profesionální výroba
- + vysoce jakostní beton (minimální tloušťka stěn 8 cm)
- + až o 16 % větší vnitřní plocha oproti zděným garážím
- + kvalitní a estetické omítky značky REKERSSKIN
- + široké možnosti přizpůsobení garáže vašemu okolí
- + rychlá montáž cca 60 minut
- + vysoká kvalita za přiměřenou cenu
- + spolehlivý servis a nadstandardní záruky



Garáž je konstruovaná velmi promyšleně. Například podlaha garáže má ideální sklon směrem ke garážovým vratům a střecha má sklon směrem k zadní stěně. Takhle by to mělo vypadat a to se mi na REKERS líbí.



Opravdu vysoká kvalita a design!

Garáže mají primární úkol chránit naše automobily. S tímto všichni souhlasíme. Může však garáž poskytovat i další užité hodnoty?

Betonové prefabrikované garáže REKERS nabízejí o mnoho více než je jejich primární poslání. Prvkem, který naše garáže REKERS v užité oblasti řadí výše je možnost výběru a instalace mnoha modelů garážových vrat. Pro garáž REKERS Prestige se můžete vybrat hned několik typů garážových vrat, které budou odpovídat vašim požadavkům, technickému vybavení, vzhledu garáže a individuálnímu záměru jejího využívání. Garáže REKERS si můžete nechat sestavit na klíč téměř ve všech možných detailech. Garáž REKERS je schopná odrazet váš vkus, zaměření a individuální požadavky.





**EXTRA
VYSOKÁ!
GARŽ**
Díky výšce této garáže
(2,1 m) splňuje tato verze
garáže REKERS nejvyšší
individuální nároky.

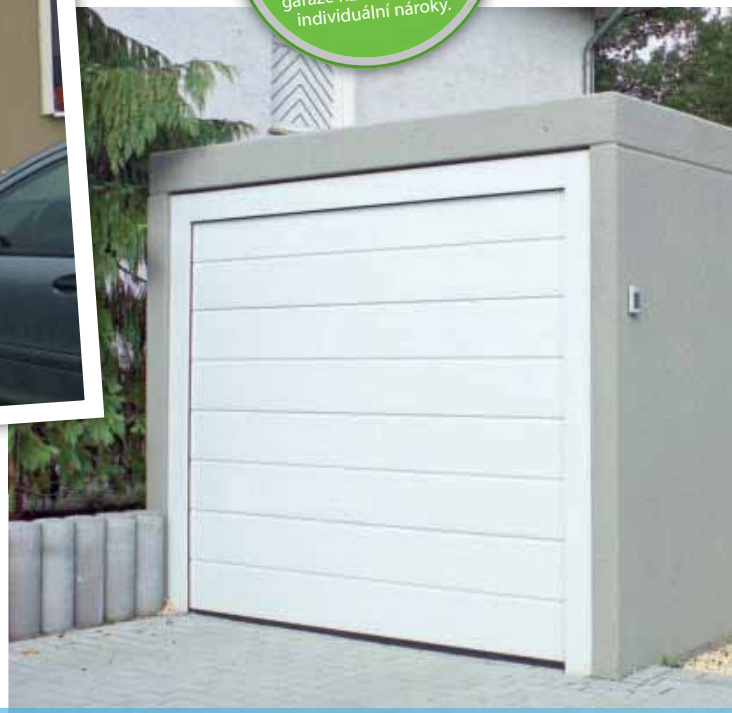

Střecha garáže.

Ke standardnímu provedení betonové garáže Prestige patří plochá střecha.

Kvalitní plochá střecha je vhodná pro zazelenění střechy, nebo k využití jako terasa. Alternativou k této střechě jsou střechy valbové, pultové a sedlové. Tyto střechy dodávají našim garážím charakteristický vzhled a díky jejich variantám se dají lehce a harmonicky přizpůsobit vašemu domu, zahradě a pojetí garáže. Při vhodné poloze a sklonu střechy je možné využít střechy garáží REKERS pro instalaci fotovoltaických zařízení na výrobu ekologické energie.



Množství našich zákazníků využívá finančně výhodnou ekologicky vhodnou možnost fotovoltaiky na výrobu elektrické energie ze sluneční energie, což je vzhledem k velké ploše střechy garáže finančně atraktivní investice. Požádejte nás o více informací a konzultace pro toto téma.



Nabízíme také dvojgaráže, které si zákazník může rozdělit různou šířkou a délkou příčky a nechat vsadit do ní spojovací dveře. Betonové garáže REKERS - široká nabídka možností jak prostor garáže využít.





Špičková kvalita našich garáží je samozřejmostí

Prefabrikované garáže REKERS vynikají svou kvalitou a zpracováním, jednoduchou montáží i napojením na zdroj energie.

Naše prefabrikované garáže REKERS jsou vhodné do každého prostředí a jsou téměř nezníčitelné. Nezáleží na tom, pro kterou variantu našich garáží Prestige se rozhodnete – naše značka je zárukou vysoké kvality materiálu, zpracování a perfektního servisu.





Důležité výhody:

- + vysokojakostní a stabilní beton (minimální tloušťka stěn 8 cm)
- + výklopná garážová vrata s atraktivním profilem
- + velký vnitřní užitný prostor (o 16 % více oproti konkurenci)
- + široká paleta barevných odstínů (vysoká odolnost proti povětrnostním vlivům)
- + rychlá montáž (cca 60 minut)
- + plnohodnotný servis a garance záruk
- + vysoká kvalita za přiměřenou cenu

Nadstandardní výbava na přání:

- + elektroinstalace skrytá pod omítkou
- + sekční garážová vrata
- + elektrický pohon garážových vrat
- + dokonale líčující okraje střechy
- + možnost zazelenění střešní plochy
- + výběr z valbových, pultových a sedlových střech





REKERS nabízí široký výběr různorodých modelů garáží. Bylo pro nás docela snadné vybrat si garáž, která vyhovovala plně našim představám.



Kvalita a preciznost!

Stabilita a bezpečnost, velký vnitřní prostor a exkluzivní design, to jsou základní výhody prefabrikovaných garáží REKERS.

Výčet uvedených výhod není malý. Přesto prefabrikované garáže REKERS Exklusiv nabízejí ještě něco navíc. Propojují totiž atraktivní design, moderní techniku a zajímavé příslušenství doslovně „pod jednou střechou“. Střecha garáže Exklusiv má formu integrovaného přístřešku, v kterém jsou zabudována tři halogenová svítidla. Tato funkce poskytuje garáži rodinný, exkluzivní a užitný vzhled a nabízí proměnu prostoru u garážových vrat na osvětlené atraktivní parkovací místo pod přístřeškem, garáž REKERS Exklusiv si můžete objednat i jako dvojgaráž..

Základní výhody:

- + integrovaný přístřešek
- + tři integrovaná halogenová svítidla
- + možnost provedení i jako dvojgaráž
- + vysoce jakostní a stabilní beton (minimální tloušťka stěny 8 cm)
- + výklopná moderní garážová vrata
- + velký vnitřní užitný prostor (16 % navíc oproti zděným garážím)
- + atraktivní povrchová vrstva omítek REKERSSKIN
- + široká paleta barev (odolné proti povětrnostním vlivům)

Příslušenství na přání:

- + sekční garážová vrata
- + elektrický pohon garážových vrat
- + dokonalé těsnící slícování okraje střechy
plus možnost zazelenění střechy
- + výběr z valbové, pultové a sedlové střechy
- + veškerá elektroinstalace pod omítkou



Dvojgaráž s jedněmi vraty



Nadstandardní vnitřní prostor garáže byl pro nás jako zákazníky důležitým požadavkem. Dvojgaráže REKERS nás přesvědčily, protože poměr mezi stavebním pozemkem a užitnou plochou je vynikající.



Zajímavé výhody našeho betonu

Skutečnou velikost rozpoznáte ne jen v rozměrech garáže, ale především v jejích konstrukčních výhodách. To platí i pro dvojgaráže REKERS. Hlavním koncepčním principem garáží REKERS je možnost variabilního řešení. Spektrum využití garáží začíná od parkovacího místa pro dvě auta až po prostor pro různorodé aktivity, jako jsou sklady, prodejny nebo kanceláře. Na designu garáží vás především upoutá široká variabilita střech. Můžete si pořídit betonovou prefabrikovanou dvojgaráž s pultovou, sedlovou nebo valbovou střechou. Přátelé a milovníci přírody a ekologie určitě ocení, že střechy garáží můžete kdykoliv zazelenit. Milovníky slunečních paprsků a opalování můžeme potěšit, že prefabrikovaná garáž REKERS nabízí úpravu střechy pro instalaci sluneční relaxační terasy.

REKERS: exkluzivní a bezpečné garáže

- ✚ sériová dvojgaráž s jednými sekčními garážovými vraty
- ✚ sekční garážová vrata s výškou vjezdu do 207 cm
- ✚ vysoce jakostní a stabilní beton (minimální tloušťka stěny 10 cm)
- ✚ velký vnitřní užitný prostor (16 % navíc oproti zděným garážím)
- ✚ atraktivní povrchová vrstva omítek REKERSSKIN
- ✚ široká paleta barev (odolné proti povětrnostním vlivům)

10 - centimetrová tloušťka stěn nepřipouští žádné pochybnosti o její stabilitě a kvalitě provedení. Na vaše přání vybavíme vaši garáž elektrickým pohonem garážových vrat. Jako řídicí elementy nabízíme alternativní rádiové kódovače, nebo elektroinstalaci uloženou pod omítkou. Atraktivitu a individuální charakter dvojgaráže s jedněmi garážovými vraty kromě toho zvyšují další moduly z nabídky REKERS.



**VELKÝ
A OTEVŘENÝ
VNITŘNÍ
PROSTOR!**



10 - centimetrová tloušťka stěn nepřipouští žádné pochybnosti o její stabilitě a kvalitě provedení. Na vaše přání vybavíme vaši garáž elektrickým pohonem garážových vrat. Jako řídicí elementy nabízíme alternativní rádiové kódovače, nebo elektroinstalaci uloženou pod omítkou. Atraktivitu a individuální charakter dvojgaráže s jedněmi garážovými vraty kromě toho zvyšují další moduly z nabídky REKERS.



**VELKÝ
A OTEVŘENÝ
VNITŘNÍ
PROSTOR!**





Nechtěli jsme jen jednoduchou normovanou garáž, ale chtěli jsme garáž s atraktivním vybavením. Uvítali jsme proto, když nám přišla nabídka příslušenství ke garážím od firmy REKERS...



Atraktivní příslušenství pro komfort garáží

Jedním z našich největších cílů je nabídnout zákazníkovi výrobky, které co nejvíce odráží jeho představy, přání a požadavky. Platí to jak pro nabídku užitečného a rozšířeného příslušenství ke garážím, tak i pro renomované prefabrikované garáže REKERS. Náš sortiment extra doplňků proto zahrnuje vše, co je praktické i esteticky na vysoké úrovni. Náš zákazník si může být jistý, že brány, garážová vrata i použitá technika odpovídají aktuálnímu nejvyššímu standardu a jsou dokonale přizpůsobené pro použití v našich garážích. Široká paleta bočních dveří, oken a otvorů určitě prospěje k tomu, že si budete moci základní výhody betonové prefabrikované garáže vychutnat ještě více. Toto platí i pro elektrické pohony garážových vrat, elektriku umístěnou pod omítkou a různé možnosti osvětlení garáže.

Na dalších stránkách najdete informace o přístřešcích a možnostech pro realizaci individuálních požadavků na ideální garáž.

Sortiment příslušenství ke garážím

- ⊕ Venkovní omítka plus široká paleta barev s vysokou odolností proti povětrnostním vlivům
- ⊕ Možnost zazelenění střech
- ⊕ Profesionálně slícované okraje střechy
- ⊕ Možnost střešních teras
- ⊕ Různé druhy plastových oken
- ⊕ Sekční garážová vrata
- ⊕ Výklopná garážová vrata
- ⊕ Elektrické pohony garážových vrat
- ⊕ Různé druhy a rozměry vstupních a průchodových dveří

Sektional-Tore

Realizace individuálních požadavků

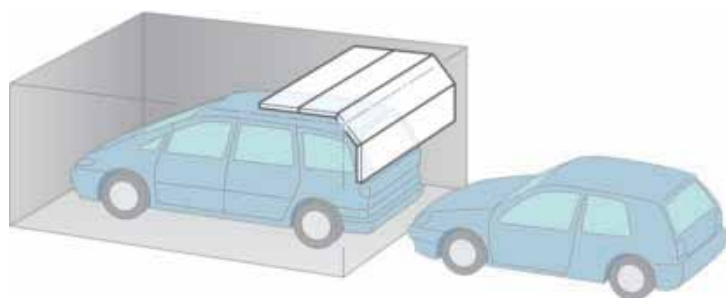

Sekční garážová vrata mohou být dodána včetně bočních dvířek a náročným zákazníkům tak nabízejí elegantní a bezpečné řešení.

Dokonalé tvary, atraktivní design garážových vrat, bezpečné kolejnice garážových vrat, patentovaná technika tažných pružin vratového systému a v neposlední řadě i ochrana proti přiskřípnutí prstů poskytují vysoký a dokonalý komfort. Sekční garážová vrata se při otevírání lehce posunují směrem nahoru, přičemž se vrata zasunují pod garážový strop a to způsobem že výrazně šetří užitný prostor garáže. Díky tomuto konstrukčnímu řešení získáte v našich garážích dostatek prostoru uvnitř i venku. Tato garážová vrata nevyžadují žádný dodatečný prostor na jejich používání, což umožňuje pohodlně parkovat automobil například v letních měsících přímo před garáží.

Osvětlení v garáži pro vás můžeme řešit například hliníkovými světelnými pásy s průhledným sklem křišťálové struktury. Na vaše přání můžeme dodat sekční garážová vrata s bočními dvířky. Tato dvířka dodáme z materiálu, který se plně přizpůsobí typu a designu garážových vrat. Boční dvířka jsou vybavena kompletním kováním.



Garážová vrata se pohybují v bezpečnostních vodičích kolejích



Ochrana proti přiskřípnutí prstů venku i uvnitř



Patentovaná technika tažných pružin garážových vrat

Povrchy našich materiálů

Woodgrain



vzor prolisu M a L

Silkgrain

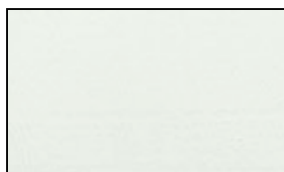

vzor prolisu M a S

Micrograin

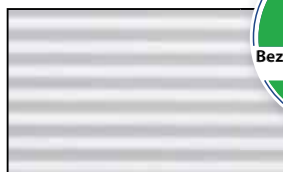

vzor prolisu L



Ekologické postupy používáme nejen při vyplňování dutin 100 % tuhou polyuretanovou pěnou bez přítomnosti fluorchlorovaných uhlovodíků, ale standardně i při nanášení barevných omítek.

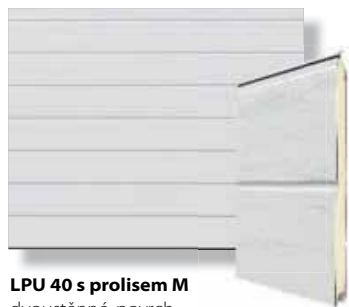

LPU 40 s prolisem M
dvoustěnné, povrch
Woodgrain, křídlo vrat
o síle 42 mm



Boční dveře s prolisem M
dvoustěnné, povrch
Woodgrain, křídlo vrat
o síle 42 mm

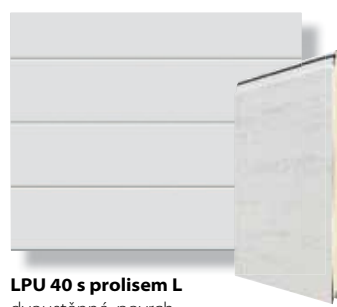

LPU 40 s prolisem L
dvoustěnné, povrch
Woodgrain, křídlo vrat
o síle 42 mm



Boční dveře s prolisem L
dvoustěnné, povrch
Woodgrain, křídlo vrat
o síle 42 mm



LPU 40 s kazetou S
dvoustěnné, povrch
Woodgrain, křídlo vrat
o síle 42 mm



Boční dveře s kazetou S
dvoustěnné, povrch
Woodgrain, křídlo vrat
o síle 42 mm

Kliky



umělá hmota černá



ušlechtilá ocel



hliníková litina
stříbrná

Bei Garagen auf Maß kann die Torblattdicke abweichen.

Barvy

Standartní barva



Bílá podobná
RAL 9016

Vybrané barvy (č. farby z palety RAL v závorce)



antracitová (7016)



okenní šedá (7040)

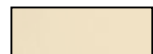

slonová kost (1015)



hnědá (8003)



světlešedá (7035)



mechově zelená (6005)



okrová (8001)



rubínově červená (3003)



safírově modrá (5003)



ocelově modrá (5011)



kamenná šed' (7030)



jedlově zelená (6009)



modrošedá (5014)



terra (8028)



hliníkově bílá (9006)

Výběr jiné barvy z palety
barev RAL



Příprava pro svítidla



Hliníkové světelné pásy

Pro garážová vrata typu LPU 40 včetně bočních vstupních
dvířek, povrch Woodgrain. Skleněný rám: umělá hmota se
strukturou dřeva, na přání v jakémkoliv barevném provedení.
Zasklení - jednoduché okenní sklo, umělá hmota, čirá nebo
křišťálová struktura.

Alternativní varianty

Zasklení DURATEC,
nejvyšší odolnost
proti poškrábání,
velikost 65 x 30 cm

M0



M1



M2



Výklopná garážová vrata

Komfort a tichý provoz

Výklopná garážová vrata s bočními dveřmi na přání jsou důležitým synonymem pro vysokou kvalitu, funkčnost, bezpečnost a atraktivní vzhled.

Kvalitní vícevrstvý systém nanášení laku s originálním technologickým postupem je u garáží značky RE-KERS garancí a zárukou vysoké odolnosti designu a dlouhé životnosti. Vysoké nároky na kvalitu splňují také naše různé profesionální detailní řešení. Speciální konstrukce pohybu a pohonu garážových vrat a jejich nárazový/dojezdový systém s pojistkou proti zpětnému pohybu umožňují lehké otevírání i zavírání stejně jako optimální pohyb vrat ve vodičích kolejnicích. Před nezvanými „hosty“ vás také ochrání 2 - bodové zajištění proti neoprávněnému vniknutí.

Kromě tradičních kovových garážových vrat vám můžeme nabídnout také speciální výklopná garážová vrata z ocele, nebo s výplní z masivního dřeva.



Výklopná brána „Essen“

Barvy

Standardní barvy*



bílá
podobná RAL 9016



sépiově hnědá
podobná RAL 8014

Vybrané barvy*

(č. barvy z palety RAL v závorce)



modrošedá (5014)



mechově zelená (6005)



jedově zelená (6009)



světlešedá (7035)



okenní šedá (7040)



okrově hnědá (8001)

* Pokud zde nenaleznete vámi požadovanou barvu, obraťte se na vašeho prodejce.

Standardní výklopná garážová vrata



Výklopná garážová vrata včetně bočních dveří, kvalitní ocelový prolis „Rees“
pokrytá plastem, bílá barva, podobná RAL 9016



Výklopná garážová vrata včetně bočních dveří, kvalitní ocelový prolis „Rees“
pokrytá plastem, sépiově hnědá, podobná RAL 8014

Speciální výklopná garážová vrata



Výklopná garážová vrata včetně bočních dveří „Hagen“ Kazeta kvalitní ocel, křídlo vrat a rám pokryté plastem, bílá barva, podobná RAL 9016



Výklopná garážová vrata včetně bočních dveří „Kreutztal“ Ocelová výplň pokrytá bílým práškem, podobná RAL 9016



Výklopná garážová vrata včetně bočních dveří „Hamburg“ Ocelová výplň, čisté provedení. Garážová vrata pokrytá bílým plastem, podobně jako RAL 9016



Výklopná garážová vrata včetně bočních dveří „Essen“ Ocelová výplň, vzor rybí kost, garážová vrata pokrytá bílým plastem, podobná RAL 9016



Výklopná garážová vrata včetně bočních dveří „Siegen“ Ocelová výplň, nástržik bílým práškem, podobná RAL 9016

Rámy garážových vrat



Provedení výklopných garážových vrat včetně bočních dveří „Bocholt“
Garážová vrata - max. 7 kg/m², S plechovým zakončením a plastovým korpusem



REKERSSKIN – speciální ochranná vrstva pro dlouhodobou životnost

Postupným nanášením vrstev vzniká odolná ochranná vrstva REKERSSKIN, která dokáže prefabrikovanou garáž aktivně ochránit i před agresivními povětrnostními vlivy a vlhkostí. Základ této ochranné vrstvy tvoří silný beton, na který se postupně nanáší odolná zpevňovací vrstva, flexibilní vrstva minerálního materiálu a akrylová vrstva venkovního nástřiku. Vše je zpevněno speciálním vláknem a celek je odolný proti intenzivnímu dešti. Ve výsledku tímto postupem dokážeme dodat nejvyšší možnou kvalitu a stabilitu, což je u značky REKERS důležitým standardem.

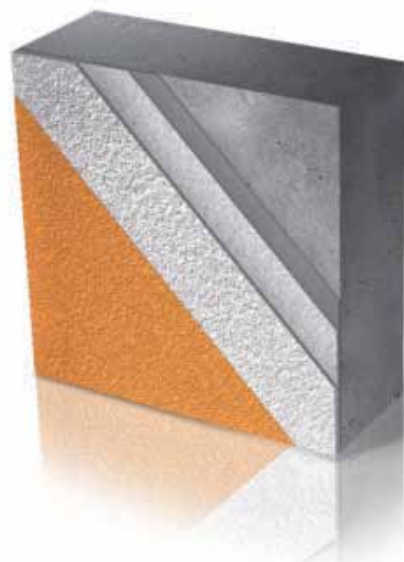

Barvy

Standardní barvy Speciální barvy



bílá šedá cihlově červená béžová antracit

Trendové barvy



světle oranžová písková tmavočervená světlemodrá



Obkladová cihla KLINKER

Přesně dle vašich představ a požadavků dodáme garáže obložené krásnou obkladovou cihlou KLINKER.



Lotusan – moderní venkovní omítka s lotosovým efektem

Ochranné stříkané omítky Lotusan se kromě vynikajících stavebně fyzikálních vlastností vyznačují také tzv. lotosovým efektem. Díky němu zůstávají naše omítky ještě více čisté oproti běžnému standardu. Lotosový efekt má samočisticí schopnost – většina špíny se aktivně odstraní při běžném dešti. Vaše omítka na garáži zůstane díky tomuto efektu déle čistá a suchá.



Střechy garáže - detaily

Velmi dobře těsnící a lícované okraje garážové střechy jsou důležitým funkčním detailem garáží značky REKERS. Speciální profily a jejich hrany aktivně zabraňují tomu, aby dešťová voda stékala přímo po stěnách garáže.



Okraj střechy z PVC



bílá okenní šedá

Hliníkový profil okrajů střechy

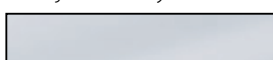

Garážová okna

Garáž s oknem působí opticky světle a líbivě. Uvnitř garáže vytvoří světlo příjemnou atmosféru oproti například skladovacím prostorům bez oken nebo s umělým osvětlením. Abyste se v garáži cítili dobře, nabízíme vám jako dodatečné příslušenství zajímavá vestavná okna v různých provedeních a velikostech.



Okno - jednosklo



Okno – dvojsklo



Garážové okno 100 x 80 cm, sklopné otvírání, kompletní kování, Bílý rám, podobné jako RAL 9016, možnost jednoskla nebo dvojskla

Okno – drátěná výplň



40 x 170 cm, bílé

Vstupy do garáže

U dvojgaráží nebo u řadových garáží může být přímý vstup z jednoho garážového prostoru do vedlejšího velmi užitečný a potřebný. Proto nijak nepřekvapí, že si mnoho našich zákazníků různé vstupní a průchozí otvory v dělicích příčkách objednává. I otvory v podlaze pro tzv. montážní jámy nebo otvory ve stropě pro výsuvné žebříky nejsou u garáží značky REKERS žádným problémem.





**BEZPEČNÉ
A PRAKTICKÉ
POHONY VRAT
NA DÁLKOVÉ
OVLÁDÁNÍ**

Pohony garážových vrat a elektroinstalace

Důležitým komfortem je, když při nepříznivém počasí můžete autem vjet do garáže, aniž byste museli vystupovat ze svého vozu. Proto používáme u garážových vrat v našich garážích automatické pohony.

Díky elektropaketu REKERS se budete cítit komfortně v každém počasí. Pomocí dálkového ovládání můžete řídit otevírání i zavírání garážových vrat jednoduchým používáním ergonomického dálkového ovládání. Automatické řízení garážových vrat vás nikdy nenechá stát ve tmě, protože garážové osvětlení je integrovanou součástí elektrického pohonu. Dálkové ovládání je mimořádně bezpečné a disponuje současnou moderní digitální elektronikou.

Nežádoucí návštěvníci se nemohou vloupat do vaší garáže, protože motor garážových vrat je samosvorný a zablokuje garážová vrata proti násilnému otevření.

Elektroinstalace a rozvody pro pohon garážových vrat jsou již z výroby uloženy ve vodících trubkách pod omítkou.

NOVINKA!

**Sekční garážová
vrata s funkcí
větrání.**

Větrání garáží se sekčními garážovými vraty

Naše kvalitní pohony garážových vrat německé výroby disponují funkcí větrání, kterou můžete aktivovat pouhým stlačením tlačítka v horní části vrat do polohy „větrání“. Tak rychle a jednoduše zabezpečíte větrání své garáže, aniž byste museli otevírat celá vrata.





Pohony garážových vrat

Stačí pouhé stlačení tlačítka a za každého počasí můžete bezpečně vjet autem do své garáže. Pořídte si náš elektropaket a určitě oceníte jeho výhodu.



Klíčový vypínač

Určeno pro ovládání garážových vrat pomocí klíče.



Ruční dálkový ovladač (4 funkce)

Ergonomický a lehký ovladač v moderním provedení z ušlechtilé ocele. Ovládací tlačítka se dají plnohodnotně zasunout, což zamezí nežádoucímu uvedení do činnosti.



Dálkové nastavení ovladače

Máte k dispozici radiový kódovač - Skrze vygenerovaný osobní kód můžete otevřít garážová vrata. Radiový kódovač je jednoduše programovatelný.



Centrální řídicí skříňka

Atraktivní design s integrovaným osvětlením a bočním ovládacím tlačítkem.



Elektroinstalace

Spínače, zásuvky a kabeláž je možné umístit pod omítku přesně podle vašich požadavků. Ihned po montáži garáže můžete vše jednoduše a prakticky používat. Připojení k elektrické síti provede náš odborný personál, který je proškolený dle platných směrnic a norem

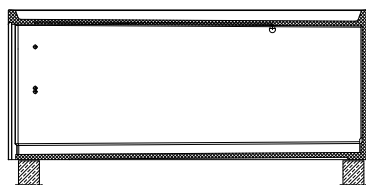

Varianta číslo 1 – pro garáž na levé straně stěny, skládá se ze světla se zářivkou, spínače a zásuvky s ochranným kolíkem a krytem v prostoru garážových vrat, skříň rozdělovače.

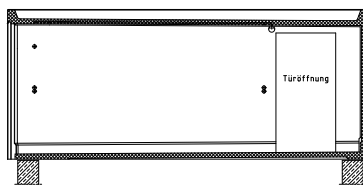

Varianta číslo 2 – s bočními dveřmi, na levé straně stěny, skládá se ze světla se zářivkou, spínače a zásuvky s ochranným kolíkem a krytem v prostoru garážových vrat, skříň rozdělovače.

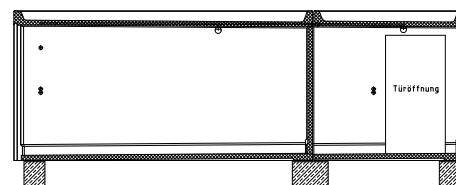

Varianta číslo 3 – pro garáž s přístavbou, na levé straně stěny, skládá se ze světla se zářivkou, v garáži a přístavbě, spínače a zásuvky s ochranným kolíkem s krytem v prostoru garážových vrat, skříň rozdělovače.



Ploché světlo se zářivkou

Díky elegantně tvarovanému a praktickému plochému světlu namontovanému v zadní straně garáže pod stropem bude vaše garáž ideálně osvětlená.



Spínač a zásuvka s ochranným kolíkem

S krytem v prostoru garážových vrat, nebo v prostoru dveří v rámci garážových vrat



Plochá střecha – prostor pro zazelenění

Bezpečná ochrana před vodou a extrémním teplem nebo chladem

U sedlových střech chrání garáž před deštěm a sněhem sklon střechy a její speciální materiálová vrstva. Naopak při zakoupení garáže s plochou střechou je potřeba dbát na materiál a preciznost zpracování. Pouze takto je možné zabezpečit efektivní ochranu střechy garáže před vodou, těžkým mokrým sněhem, extrémním teplem apod. Společnost REKERS u svých garáží používá výhradně kvalitní a prověřené materiály (břidlice, sklolaminát, zesílené bitumenové svařované pásy, bitumenová – latexová emulze) což v různých kombinacích zaručí aktivní ochranu střechy. Významným detailem u betonových garáží REKERS je řešení svodu a spádu odtokové vody tzv. kruhovou atikou, kterou se ve stavební architektuře označuje dekorativní prvek prodlužující fasádu určité stavby nad hlavní římsou, což efektivně napomáhá spádu dešťové vody.

Garáže REKERS – zelené a kvetoucí střešní zahrady

Umění zahradní architektury je možné efektivně realizovat i na poměrně malých plochách s nízkými finančními náklady. Střechy garáže REKERS nabízejí relativně dostatečnou plochu pro kreativitu a zazelenění garážové střechy. Důležitým parametrem úspěchu v této oblasti je profesionální poradenství a realizace střešní zahrady od zahradnického odborníka. Kontaktujte nás a rádi vám doporučíme naše partnery z oboru zahradní architektury, s kterými můžete plánovat a realizovat atraktivní zahradu na střeše vaší nové garáže.

- 1 **Střecha s bitumenovým svařovaným pásem**
Standardní střecha s břidlicí, sklolaminátovým bitumenovým pásem
- 2 **Střecha s izolací odolnou proti prorůstání travin a kořenů (volitelná výbava)**
(bitumenová/latexová emulze) pro zazelenění
- 3 **Příprava pro zazelenění střech**, skládá se z ochranné fólie proti prorůstání kořenů, ochranné sítě, drenážního základu, čistícího vlákna, vhodné hlíny
- 4 **„Krok po kroku“ k realizaci střešní zahrady**
Položte na střeše garáže ochrannou fólii proti prorůstání kořenů. Položte na ní ochrannou síť (přibližná výška 1 cm), zakryjte všechno drenážním základem (cca 2,5 cm), položte čistící vlákno a navezte přibližně 5 cm připravené zeminy



Odvodnění garážových střech

Garážové ploché střechy se musí systematicky odvodňovat. Důležité přitom je, aby se dešťová voda nedostala do tzv. inženýrských sítí a veřejných komunikací, ale přímo do odvodňovací soustavy nebo do sběrných nádrží na dešťovou vodu. Společnost REKERS v této oblasti nabízí různé vyzkoušené způsoby. Mezi ně např. patří:

- 1 odvodňování střechy pomocí plastových trubek položených uvnitř konstrukce
- 2 odvodňování střechy pomocí plastové trubky vedené na obvodním plášti,
- 3 v případě dvojgaráží nebo řadových garáží se svody dešťové vody svádí v jeden hromadný systém.



Větrání a odvětrávání garáží

Vnitřní klima v garáži má zásadní vliv na parkovaná vozidla a další uložené předměty a materiály. Betonové prefabrikované garáže REKERS proto disponují odvětrávacími systémy, které je možné přizpůsobit individuální a konkrétní situaci u zákazníka. Kromě toho mají všechny modely garáží otvory v zadní a boční stěně garáže a taktéž i větrací štěrby v prostoru garážových vrat. Tyto větrací systémy vytvářejí a podporují potřebnou cirkulaci vzduchu v prostoru garáže.



Odtékající dešťová voda se odvádí uvnitř garáže v zadní části, nebo na levé straně skrze podlahu.



Odvodňovací potrubí je vedeno na obvodovém plášti stěny garáže a ústí do připraveného odtokového systému.



Garáž i její přístavba, v případě řadové garáže mohou být odvodňované společným odvodňovacím systémem pro více garáží.



Odvětrání a větrání na zadní a boční stěně garáže

Aby se zabránilo proniknutí různých předmětů do garáže, jsou v v garáži namontované elegantní filtry umístěné jak uvnitř, tak i venku.



Odvětrávání střechy

případě řadových garáží, nebo garáží postavených ve svahu doporučujeme instalaci střešních odvětrávačů.



Výroba, transport a montáž

Rekers - betonové prefabrikované garáže se od počátku až do konce vyrábějí, dodávají a instalují v souladu s vysokými kvalitativními nároky. Náš kvalifikovaný tým spolupracovníků vyrábí na nejmodernějších výrobních zařízeních efektivně konstantní kvalitu. Naším vozovým parkem bude Vaše garáž dovezena na požadované místo a bude s nejvyšší pečlivostí osazena. Jako jeden z vedoucích výrobců železobetonových prefabrikovaných garáží v Evropě Vám garantujeme excelentní práci.





1

Po schválení stavební zakázky začíná výroba Vaší betonové prefabrikované garáže vložním výztuže a zkontrolováním statiky. Vzápětí se kvalitní beton vloží do garážových formy.



5

Před montáží musí být na staveništi hotové jednoduché bodové anebo pásové základy, které mohou být námi cenově výhodně vyhotoveny.



2

Náš beton podléhá pravidelným přísným kontrolám kvality nezávisle kontrolou zboží. Přitom tloušťka stěny nejméně 8 cm zaručuje vysokou kvalitu produktu.



6

Speciální vozidla se starají o bezproblémový transport.



3

Pokud je beton vytvrzený, střecha zaizolována sklo-laminátové-bitumenové svařovanými pásy nebo kvalitní bitumen / latex emulzí. Kruhová atika izoluje spád odtoku vody.



7

Při obtížných přístupech na místo stavby osadíme Vaši novou garáž pomocí autojeřábu. Přemístění nebo výměna Vaší betonové prefabrikované garáže je možná kdykoliv.



4

Následuje barevný nátěr a zabudování brány v našich výrobních halách.

Prestige

Typ 11 / 21 / 41 / 51

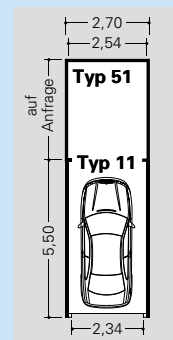
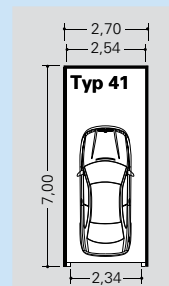
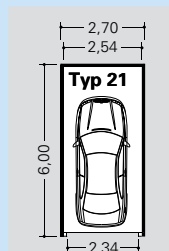
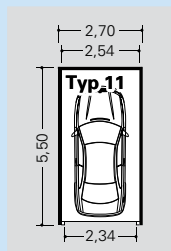
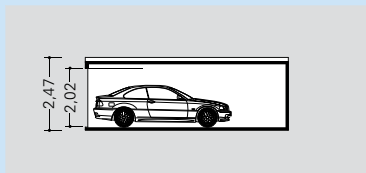

Model	Vonkajšie rozmery			Prejazdne rozmery brány		Podlahová plocha v m ²	Vnútorň objem v m ³
	Šírka	Dĺžka	Výška	Šírka	Výška		
Typ 11	2,70	5,50	2,47	2,34	2,02	13,46	36,68
Typ 21	2,70	6,00	2,47	2,34	2,02	14,73	40,01
Typ 41	2,70	7,00	2,47	2,34	2,02	17,27	46,68
Typ 51	2,70	Na požiadanie*	2,47				

Typ 12 / 22 / 32 / 42 / 52

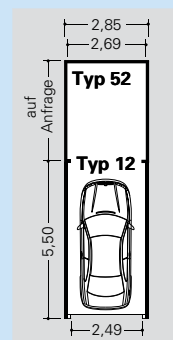
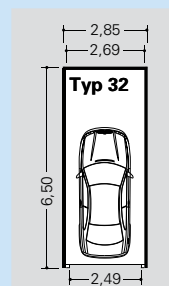
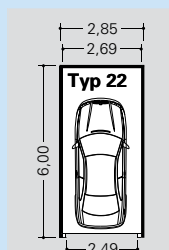
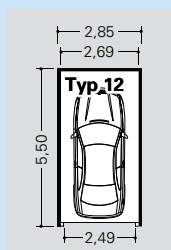
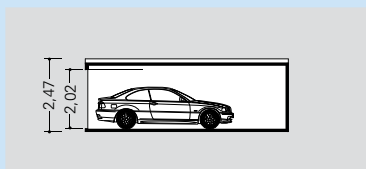

Model	Vonkajšie rozmery			Prejazdne rozmery brány		Podlahová plocha v m ²	Vnútorň objem v m ³
	Šírka	Dĺžka	Výška	Šírka	Výška		
Typ 12	2,85	5,50	2,47	2,49	2,02	14,26	38,72
Typ 22	2,85	6,00	2,47	2,49	2,02	15,60	42,24
Typ 32	2,85	6,50	2,47	2,49	2,02	16,95	45,76
Typ 42	2,85	7,00	2,47	2,49	2,02	18,29	49,28
Typ 52	2,85	Auf Anfrage*	2,47				

Typ 13 / 23 / 33 / 43 / 53

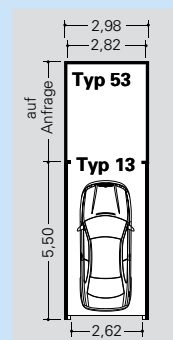
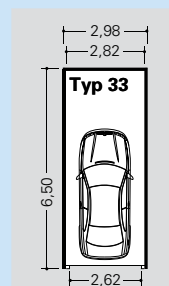
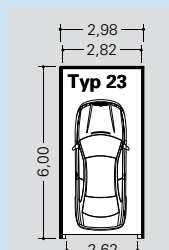
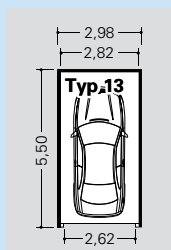
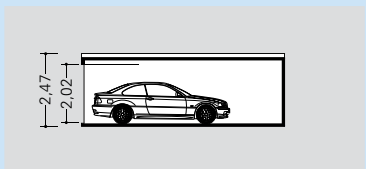

Model	Vonkajšie rozmery			Prejazdne rozmery brány		Podlahová plocha v m ²	Vnútorň objem v m ³
	Šírka	Dĺžka	Výška	Šírka	Výška		
Typ 13	2,98	5,50	2,47	2,62	2,02	14,95	40,48
Typ 23	2,98	6,00	2,47	2,62	2,02	16,36	44,16
Typ 33	2,98	6,50	2,47	2,62	2,02	17,77	47,84
Typ 43	2,98	7,00	2,47	2,62	2,02	19,18	51,52
Typ 53	2,98	Auf Anfrage*	2,47				

Prestige

Typ 14 / 24 / 34 / 44 / 54

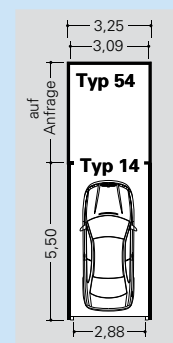
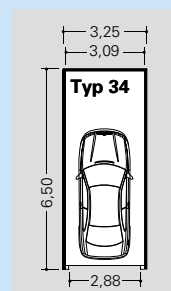
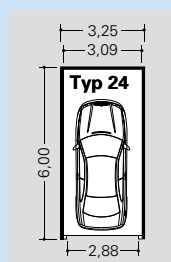
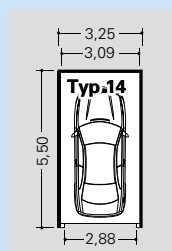
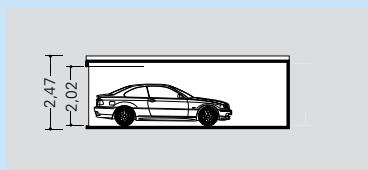

Model	Vonkajšie rozmery			Prejazdne rozmery brány		Podlahová plocha v m ²	Vnútorný objem v m ³
	Šírka	Dĺžka	Výška	Šírka	Výška		
Typ 14	3,25	5,50	2,47	2,88	2,02	16,38	44,15
Typ 24	3,25	6,00	2,47	2,88	2,02	17,92	48,17
Typ 34	3,25	6,50	2,47	2,88	2,02	19,47	52,18
Typ 44	3,25	7,00	2,47	2,88	2,02	21,01	56,19
Typ 54	3,25	Auf Anfrage*	2,47				

Exklusiv

RF 255 – RF 260

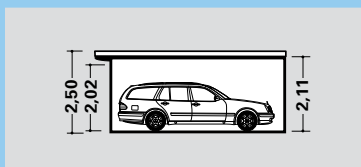

Integriertes rundes Vordach

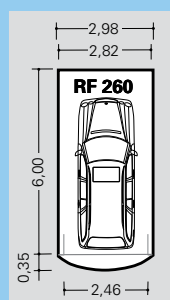
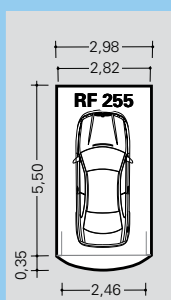

Model	Vonkajšie rozmery			Prejazdne rozmery brány		Podlahová plocha v m ²	Vnútorný objem v m ³
	Šírka	Dĺžka	Výška	Šírka	Výška		
RF 255	2,98	5,50**	2,50	2,46	2,02	14,97	40,98
RF 260	2,98	6,00**	2,50	2,46	2,02	16,38	44,70

Dvojgaráž s jednou bránou

Model	Vonkajšie rozmery			Prejazdne rozmery brány		Podlahová plocha v m ²	Vnútorný objem v m ³
	Šírka	Dĺžka	Výška	Šírka	Výška		
RF 860	6,00	6,00	2,63	5,00	2,07	33,47	94,36
RF 890	6,00	9,00	2,63	5,00	2,07	50,20	141,54

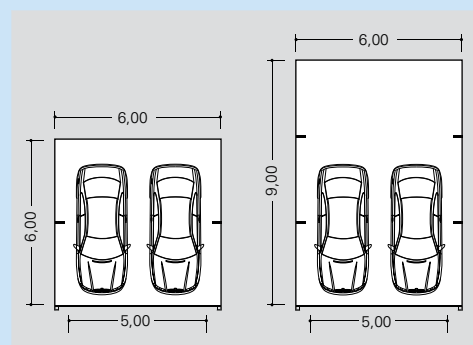

Projektové příklady

Jednogaráž

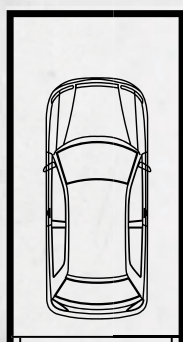

285 x 550 cm

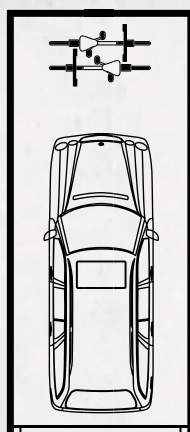

298 x 700 cm

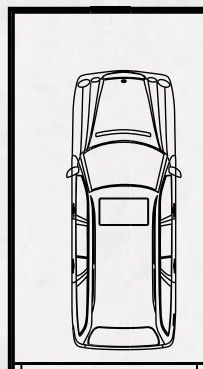

325 x 600 cm

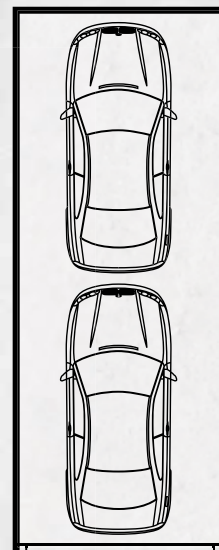

348 x 900 cm

Garáž s přístavbou

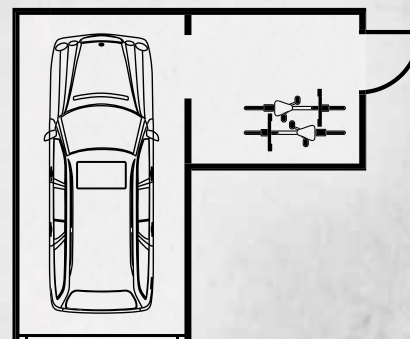
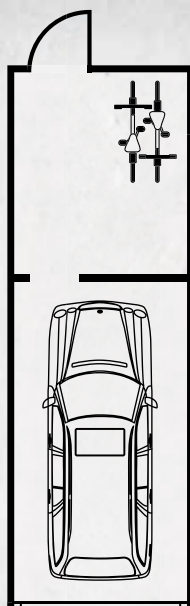
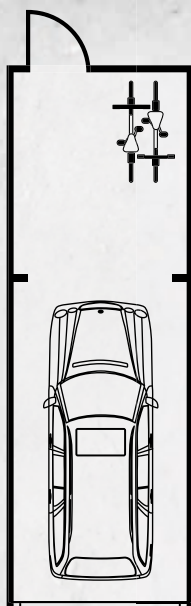



**Dvojgaráž
so středovým otvorem**

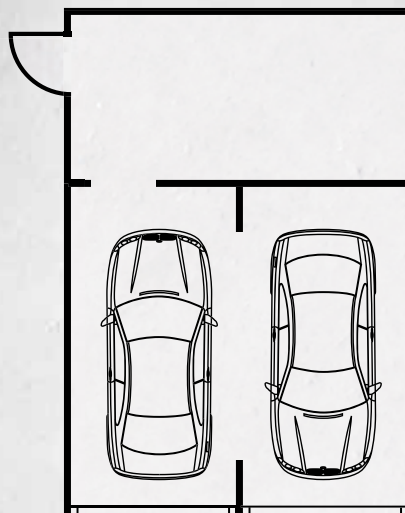
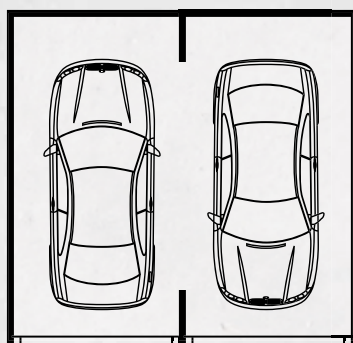

**Dvojgaráž
s jednou bránou**

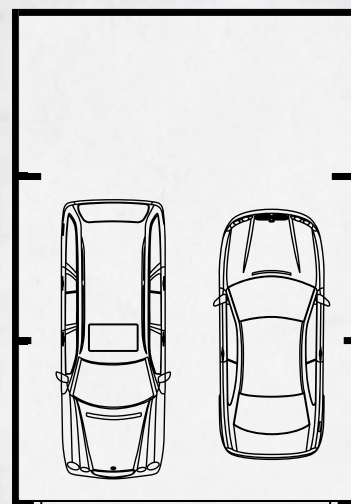
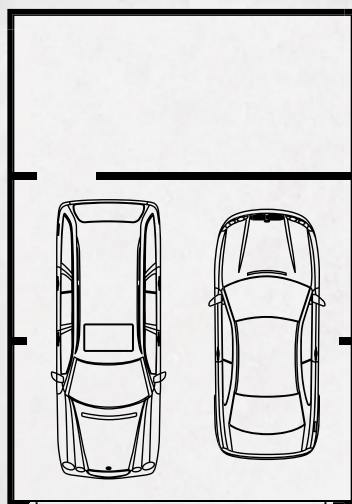
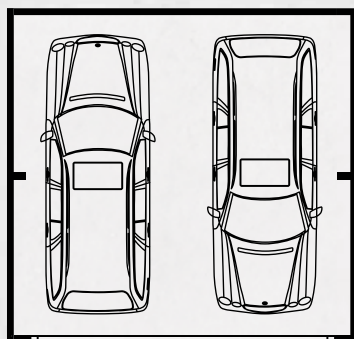

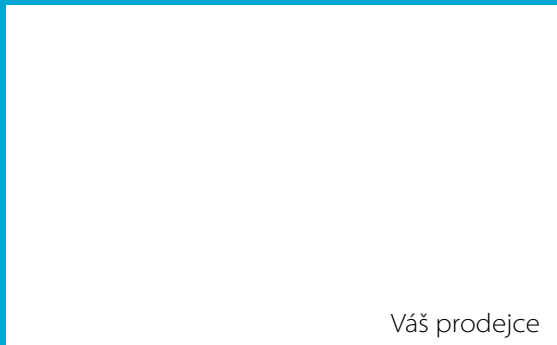

Váš prodejce

www.hotove-garaze.cz